





## Balken-Bett



Holzarten, Oberflächen:	<b>1 - Sumpfeiche geölt</b> <b>4 - Sumpfeiche natur gebürstet</b>
Fertigung:	<b>Massivholz, Sumpfeiche rissig, Eisen vernickelt oder schwarz patiniert</b> , Längstraversen mit verstellbarem Mittelfuss auf Montagewinkeln ( <i>variable Matratzeneinlegetiefe</i> )
Spezialanfertigung:	auf Anfrage möglich
<b>Sumpfeiche:</b>	Die über 100 Jahre gewachsenen Bäume haben die charakteristischen Risse und das lebendige Holzbild. <b>Risse sind absolut normal und Merkmale der Natur.</b>

## Balken-Bett

<b>36-5015-16/18-1</b> <b>36-5015-16/18-4</b>		<b>160 oder 180 (270/290) x 200 (240) cm</b> H 70 cm ( <i>Bettrahmenhöhe 38 cm</i> ) ( <i>Einlegetiefe 19 cm</i> ) <b>Eisen vernickelt oder Eisen schwarz patiniert</b> ( <i>bei Bestellung angeben</i> )	<b>1 4'670.--</b> <b>4 5'140.--</b>
--	--	---	--

<b>36-BB-EB</b>		<b>Eisenteile in Holz</b> ( <i>Füsse, Kopfteilstangen</i> )	<b>295.--</b>
<b>36-F25</b>		<b>Komforthöhe 45 cm</b> ( <i>Bettrahmenhöhe 45 anstatt 38 cm</i> )	<b>180.--</b>
<b>36-SHK</b>		<b>Kopfteilerhöhung</b> ( <i>Kopfteilstangen</i> ) - Standardhöhe: 15 cm - <b>Erhöhung: +7 cm</b> ( <i>auf Total 22 cm</i> )	<i>ohne Aufpreis</i>

### Nachttische





<b>36-NT</b>		<b>Nachttische aus Sicherheitsglas</b> 35 cm, Halterungen <b>nur vernickelt</b>	<b>2 Stk.</b>	<b>395.--</b>
<b>36-NTS-1/4</b>		<b>Nachttische aus Holz einfach</b> 35 cm, Halterungen in Holz	<b>2 Stk.</b>	<b>1/4 330.--</b>
<b>36-NTSD-1/4</b>		<b>Nachttische aus Holz doppelt</b> 35 cm H 15 cm	<b>2 Stk.</b>	<b>1/4 495.--</b>

→ **weitere passende Nachttische siehe Register 18**

→ **Zubehör und Aufpreise auf der nächsten Seite**

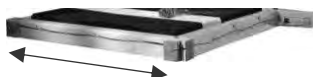

**Zubehör und Aufpreise**

-		<b>Rahmen breit</b>	<b>Standard</b>
<b>36-5015/22-RS</b>		<b>Rahmen schmal</b> <i>(Bettgesamtbreite 200/220 cm bei B 160/180 cm)</i>	<b>auf Wunsch</b> ohne Aufpreis
<b>36-LL-LED-18-1</b> <b>36-LL-LED-16-1</b>		<b>LED-Lichtleiste</b> <i>(nur in Sumpfeiche geölt)</i> <b>Kopfteil-Hintergrundbeleuchtung mit Schalter</b> - bei Bettmass 180 x 200 <i>(Leistenlänge 175x5x3 cm)</i> - bei Bettmass 160 x 200 <i>(Leistenlänge 155x5x3 cm)</i> <i>(lose mitgeliefert - nachrüstbar)</i>	<b>380.--</b> <b>380.--</b>
<b>36-5015/22-B20</b>		<b>Sonder-Breite</b> <i>(Sonderanfertigung)</i> 200 cm	<b>590.--</b>
<b>36-5015/22-L21</b> <b>36-5015/22-L22</b>		<b>Sonder-Länge</b> <i>(Sonderanfertigung)</i> 210 cm 220 cm	<b>570.--</b> <b>590.--</b>

**Information**  
**TRAVERSE:**

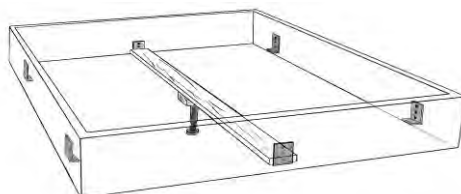

- Längstraverse (1 Stk)
- Traversenfuss verstellbar (1 Stk)
- Eisenwinkel verstellbar (6 Stk)

## Kufen-Balken-Bett



Holzart, Oberfläche:	<b>1 - Sumpfeiche geölt</b> <b>4 - Sumpfeiche natur gebürstet</b>
Fertigung:	<b>Massivholz, Balkenholz rissig</b> , Kopfteil mit Waldkante, Eisen vernickelt oder schwarz patiniert, Längstraversen mit verstellbarem Mittelfuss auf Montagewinkeln ( <i>variable Matratzeneinlegetiefe</i> )
Spezialanfertigung:	auf Anfrage möglich
<b>Sumpfeiche:</b>	Die über 100 Jahre gewachsenen Bäume haben die charakteristischen Risse und das lebendige Holzbild. <b>Risse sind absolut normal und Merkmale der Natur.</b>

### Kufen-Balken-Bett → Kufenfuss in **Eisen vernickelt oder schwarz patiniert**

<b>36-5019-16/18-1</b> <b>36-5019-16/18-4</b>		<b>Kufenfuss vorne und hinten</b>		
		<b>160 oder 180 (190/210) x 200 (225) cm</b> ca. H 90 cm ( <i>Bettrahmenhöhe 45 cm</i> ) ( <i>Einlegetiefe 19 cm</i> )	<b>1</b>	<b>4'175.--</b>
			<b>4</b>	<b>4'595.--</b>
<b>36-5020-16/18-1</b> <b>36-5020-16/18-4</b>		<b>Kufenfuss vorne - Klotzfüsse hinten</b>		
		<b>160 oder 180 (190/210) x 200 (225) cm</b> ca. H 90 cm ( <i>Bettrahmenhöhe 45 cm</i> ) ( <i>Einlegetiefe 19 cm</i> )	<b>1</b>	<b>3'825.--</b>
			<b>4</b>	<b>4'205.--</b>

<b>36-5019-NT2-1/4</b>		<b>Kufen-Nachttisch mit Schublade</b>		
		Kufenfuss in <b>Eisen vernickelt oder schwarz patiniert</b> <b>H 43 B 46 T 33 cm</b>	<b>1/4</b>	<b>690.--</b>
→ <b>weitere passende Nachttische siehe Register 18</b>				

<b>36-LL-LED-18-1</b> <b>36-LL-LED-16-1</b>		<b>LED-Lichtleiste</b> ( <i>nur in Sumpfeiche geölt</i> )		
		<b>Kopfteil-Hintergrundbeleuchtung mit Schalter</b> - bei Bettmass 180 x 200 ( <i>Leistenlänge 175x5x3 cm</i> ) - bei Bettmass 160 x 200 ( <i>Leistenlänge 155x5x3 cm</i> ) ( <i>lose mitgeliefert - nachrüstbar</i> )		<b>380.--</b> <b>380.--</b>

<b>36-5019/20-B20</b>		<b>Sonder-Breite</b> ( <i>Sonderanfertigung</i> )		
		200 cm		<b>590.--</b>
<b>36-5019/20-L21</b> <b>36-5019/20-L22</b>		<b>Sonder-Länge</b> ( <i>Sonderanfertigung</i> )		
		210 cm 220 cm		<b>570.--</b> <b>590.--</b>
<b>36-5019/20-SK</b>		<b>Kopfteilerrhöhung nach Wunsch</b> Standardhöhe 7 cm Erhöhung Kopfteilhalterungen <b>Bitte gewünschte Höhe auf Bestellung angeben!</b>		<b>160.--</b>

**Information**  
**TRAVERSE:**

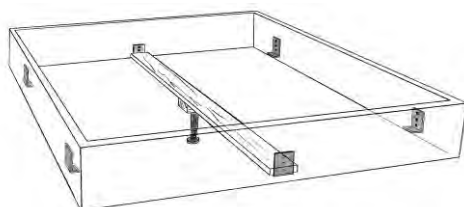

- Längstraverse (1 Stk)
- Traversenfuss verstellbar (1 Stk)
- Eisenwinkel verstellbar (6 Stk)

# Bett Rocco

Holzarten, Oberflächen: **1 - Sumpfeiche geölt**  
**4 - Sumpfeiche natur gebürstet**

Fertigung: **Massivholz, Sumpfeiche Balkenholz rissig**, Eisen vernickelt oder schwarz patiniert, Längstraversen mit verstellbarem Mittelfuss auf Montagewinkeln (*variable Matratzeneinlegetiefe*)

Spezialanfertigung: auf Anfrage möglich

**Sumpfeiche:** Die über 100 Jahre gewachsenen Bäume haben die charakteristischen Risse und das lebendige Holzbild. **Risse sind absolut normal und Merkmale der Natur.**

## Rahmen breit

36-5080-16/18-1-KS 36-5080-16/18-4-KS		<b>Kopfteil mit Schwalbenschwänzen</b>		
		<b>160 oder 180 (270/290) x 200 (225) cm</b> H 86 cm ( <i>Bettrahmenhöhe 45 cm</i> ) ( <i>Einlegetiefe 19 cm</i> ) <b>Kopfteilbefestigung Holz</b>	<b>1</b>	<b>4'300.--</b>
36-5080-16/18-1-W 36-5080-16/18-4-W		<b>Kopfteil mit Waldkante</b>		
		<b>160 oder 180 (270/290) x 200 (225) cm</b> ca. H 82 cm ( <i>Bettrahmenhöhe 45 cm</i> ) ( <i>Einlegetiefe 19 cm</i> ) <b>Kopfteilbefestigung Eisen vernickelt oder schwarz patiniert</b>	<b>1</b>	<b>4'300.--</b>
			<b>4</b>	<b>4'730.--</b>

## Rahmen schmal

36-5082-16/18-1-KS 36-5082-16/18-4-KS		<b>Kopfteil mit Schwalbenschwänzen</b>		
		<b>160 oder 180 (185/205) x 200 (225) cm</b> H 86 cm ( <i>Bettrahmenhöhe 45 cm</i> ) ( <i>Einlegetiefe 19 cm</i> ) <b>Kopfteilbefestigung Holz</b>	<b>1</b>	<b>3'990.--</b>
36-5082-16/18-1-W 36-5082-16/18-4-W		<b>Kopfteil mit Waldkante</b>		
		<b>160 oder 180 (185/205) x 200 (225) cm</b> ca. H 82 cm ( <i>Bettrahmenhöhe 45 cm</i> ) ( <i>Einlegetiefe 19 cm</i> ) <b>Kopfteilbefestigung Eisen vernickelt oder schwarz patiniert</b>	<b>1</b>	<b>3'990.--</b>
			<b>4</b>	<b>4'630.--</b>

36-LL-LED-18-1 36-LL-LED-16-1		<b>LED-Lichtleiste</b> ( <i>nur in Sumpfeiche geölt</i> )		
		<b>Kopfteil-Hintergrundbeleuchtung mit Schalter</b> - bei Bettmass 180 x 200 ( <i>Leistenlänge 175x5x3 cm</i> ) - bei Bettmass 160 x 200 ( <i>Leistenlänge 155x5x3 cm</i> ) ( <i>lose mitgeliefert - nachrüstbar</i> )		<b>380.--</b>
				<b>380.--</b>

36-NT		<b>Nachttische aus Sicherheitsglas</b> 35 cm, Halterungen <b>nur</b> vernickelt	<b>2 Stk.</b>	<b>395.--</b>
36-NTS-1/4		<b>Nachttische aus Holz einfach</b> 35 cm, Halterungen in Holz	<b>2 Stk. 1/4</b>	<b>330.--</b>
36-NTSD-1/4		<b>Nachttische aus Holz doppelt</b> 35 cm H 15 cm	<b>2 Stk. 1/4</b>	<b>495.--</b>

→ **weitere Aufpreise** auf der nächsten Seite



**36-5080/82-B20**

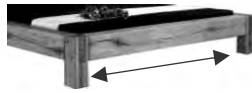

**Sonder-Breite** (Sonderanfertigung)  
200 cm

**590.--**

**36-5080/82-L21**  
**36-5080/82-L22**

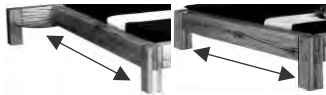

**Sonder-Länge** (Sonderanfertigung)  
210 cm  
220 cm

**570.--**

**590.--**

**36-5080/82-SK**



**Kopfteilerhöhung nach Wunsch**

Standardhöhe 8 cm

Erhöhung Kopfteilerhalterungen

**Bitte gewünschte Höhe auf Bestellung angeben!**

**160.--**

**Information**  
**TRAVERSE:**

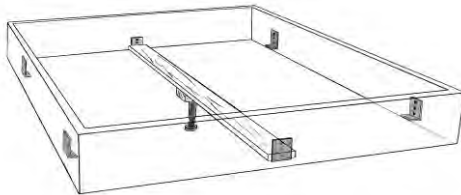

- Längstraverse (1 Stk)
- Traversenfuss verstellbar (1 Stk)
- Eisenwinkel verstellbar (6 Stk)

## Bett Farfallo

Holzarten, Oberflächen:	<b>1</b> - <b>Sumpfeiche</b> geölt <b>4</b> - <b>Sumpfeiche natur gebürstet</b> <b>12</b> - <b>Eiche</b> gebrannt
Fertigung:	<b>Massivholz</b>
Spezialanfertigung:	auf Anfrage möglich
<b>Sumpfeiche:</b>	Die über 100 Jahre gewachsenen Bäume haben die charakteristischen Risse und das lebendige Holzbild. <b>Risse sind absolut normal und Merkmale der Natur.</b>
<b>Eiche gebrannt:</b>	Dieses Eichenholz wird in zahlreichen Arbeitsschritten von Hand gebrannt, gewaschen, gebürstet und poliert. Dadurch entsteht diese antike Oberfläche.

<b>36-5094-16/18-1</b> <b>36-5094-16/18-4/12</b>		<b>Bett Farfallo</b> Kopfteil mit Waldkante <b>160 oder 180 (220/240) x 200 (219) cm</b> H 100 cm ( <i>Bettrahmenhöhe 40 cm</i> )	<b>1</b> <b>3'450.--</b> <b>4/12</b> <b>3'995.--</b>
		<b>Schwalbenschwanz-Einsatz:</b> Holz passend Eisen vernickelt Eisen schwarz patiniert	
<b>36-5094-SE-H</b> <b>36-5094-SE-V</b> <b>36-5094-SE-S</b>			

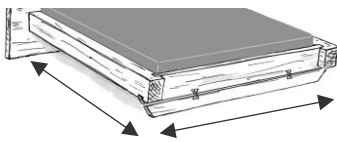
<b>36-5094-B20</b>  <b>36-5094-L21</b> <b>36-5094-L22</b>		<b>Sonder-Breite (Sonderanfertigung)</b> 200 cm  <b>Sonder-Länge (Sonderanfertigung)</b> 210 cm 220 cm	<b>530.--</b>  <b>350.--</b> <b>370.--</b>
--	--	---	---

<b>36-LL-LED-18-1</b> <b>36-LL-LED-16-1</b>		<b>LED-Lichtleiste (nur in Sumpfeiche geölt)</b> <b>Kopfteil-Hintergrundbeleuchtung mit Schalter</b> - bei Bettmass 180 x 200 ( <i>Leistenlänge 175x5x3 cm</i> ) - bei Bettmass 160 x 200 ( <i>Leistenlänge 155x5x3 cm</i> ) ( <i>lose mitgeliefert - nachrüstbar</i> )	<b>380.--</b> <b>380.--</b>
--	---	---	--------------------------------

<b>35-3012-NT-1/12</b>		<b>Nachttisch Fox</b> mit Schublade 30 x 30 cm H 45 cm, Stirnholz	<b>1/4/12</b> <b>575.--</b>
<b>36-5041-1/4/12</b>		<b>Nachttisch ohne Schublade</b> H 4 B 44 T 35 cm	<b>1/4/12</b> <b>185.--</b>
<b>36-5040N-1/4/12</b> <b>36-5040-GL</b>		<b>Nachttisch mit Schublade</b> <b>Griff in Eisen vernickelt (Standard) oder schwarz patiniert</b> H 45 B 38 T 38 cm	<b>1/4/12</b> <b>655.--</b>
<b>35-3046-K</b>		<b>Klotz-Hocker</b> ca. H 45 cm, Massdifferenzen möglich, rissig, Strickgriffe	<b>1</b> <b>445.--</b>

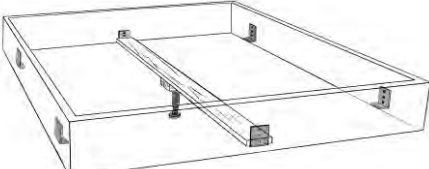
<b>Information</b> <b>TRAVERSE:</b>		- Längstraverse (1 Stk) - Traversenfuss verstellbar (1 Stk) - Eisenwinkel verstellbar (6 Stk)
--	---	---

# Bett Alpina

Holzarten, Oberflächen:	<b>1</b> - <b>Sumpfeiche</b> geölt
	<b>4</b> - <b>Sumpfeiche natur gebürstet</b>
	<b>9</b> - <b>Arve (Zirbe)</b>
	<b>10</b> - <b>Tanne Altholz</b> gebrannt
	<b>12</b> - <b>Eiche</b> gebrannt

Fertigung: **Massivholz**  
Spezialanfertigung: auf Anfrage möglich

**Sumpfeiche:** Die über 100 Jahre gewachsenen Bäume haben die charakteristischen Risse und das lebendige Holzbild. **Risse sind absolut normal und Merkmale der Natur.**

**Arve (Zirbe):** Die Bewohner der Arvenregionen schätzen seit jeher die Gemütlichkeit und den Duft dieses Holzes und sind sich der positiven Eigenschaften bewusst.

**Tanne Altholz:** Dieses Tannenholz wird in zahlreichen Arbeitsschritten von Hand gebrannt, gewaschen, gebürstet und poliert. Dadurch entsteht diese antike Oberfläche.

**Eiche gebrannt:** Dieses Eichenholz wird in zahlreichen Arbeitsschritten von Hand gebrannt, gewaschen, gebürstet und poliert. Dadurch entsteht diese antike Oberfläche.



## Bett Alpina

*Profile in Eisen schwarz (Standard) oder vernickelt*

**160 oder 180 (220/240) x 200 (215) cm**

H 89 cm (Bettrahmenhöhe 45 cm)

**Komforthöhe** (Einlegetiefe 21 cm)

36-5075-16/18-1  
36-5075-16/18-9  
36-5075-16/18-4/10/12

<b>1</b>	<b>3'670.--</b>
<b>9</b>	<b>4'505.--</b>
<b>4/10/12</b>	<b>3'980.--</b>

36-5075-B20



**Sonder-Breite** (Sonderanfertigung)

200 cm

**530.--**

36-5075-L21  
36-5075-L22

**Sonder-Länge** (Sonderanfertigung)

210 cm

**465.--**

220 cm

**485.--**

36-5075-BS-1  
36-5075-BS-9  
36-5075-BS-4/10/12



**Bett Schubladen**

**zu Bettbreite 160/180/200 cm**

links und rechts, mit Vollauszug

Innenmass: H 14 B 117 T 71 cm

<b>1</b>	<b>975.--</b>
<b>9</b>	<b>1'165.--</b>
<b>4/10/12</b>	<b>1'165.--</b>



→ **Abbildung mit Schublade siehe Register 11 - Bett Fürstenberg**

36-5075-NT-1/4/10/12  
36-5075-NT-9



**Nachttisch ohne Schublade**

H 40 B 45 T 30 cm

*Profile in Eisen schwarz (Standard) oder vernickelt*

<b>1/4/10/12</b>	<b>275.--</b>
<b>9</b>	<b>345.--</b>

36-5075-NTS-1/4/10/12  
36-5075-NTS-9



**Nachttisch mit Schublade**

H 40 B 45 T 30 cm

*Griff / Profile in Eisen schwarz (Standard) oder vernickelt*

<b>1/4/10/12</b>	<b>490.--</b>
<b>9</b>	<b>630.--</b>

→ **weitere passende Nachttische und Nachttischlampen siehe Register 18**

→ **weiteres Zubehör auf der nächsten Seite**



36-KK-



**Kissen für Kopfteil**  
aufsteckbar, B 50 H 30 cm

pro Stk. **365.--**

**Anilin-Leder:**

-DB

Bezug:  
dunkelbraun

Naht:  
natur

**Nubuk-Leder:**

-NUA

antikbraun

natur

**Information**  
**TRAVERSE:**



- Quertraverse (2 Stk)
- Traversenfuss verstellbar (2 Stk)
- Eisenwinkel verstellbar (4 Stk)



## Bett Rosenheim Bett Parpan

Holzarten, Oberflächen:	1 - Sumpfeiche geölt 4 - Sumpfeiche natur gebürstet 9 - Arve (Zirbe) 12 - Eiche gebrannt
Fertigung:	Massivholz, Eisen vernickelt oder schwarz patiniert, Bett Parpan mit Längstraversen mit verstellbarem Mittelfuss auf Montagewinkeln ( <i>variable Matratzeneinlegetiefe</i> )
Spezialanfertigung:	auf Anfrage möglich
Sumpfeiche:	Die über 100 Jahre gewachsenen Bäume haben die charakteristischen Risse und das lebendige Holzbild. <b>Risse sind absolut normal und Merkmale der Natur.</b>
Arve (Zirbe):	Die Bewohner der Arvenregionen schätzen seit jeher die Gemütlichkeit und den Duft dieses Holzes und sind sich der positiven Eigenschaften bewusst.
Eiche gebrannt:	Dieses Eichenholz wird in zahlreichen Arbeitsschritten von Hand gebrannt, gewaschen, gebürstet und poliert. Dadurch entsteht diese antike Oberfläche.

## Bett Rosenheim

36-5060-KGS-16/18-1 36-5060-KGS-16/18-9 36-5060-KGS-16/18-4/12		<b>Kopfteil gerade mit Schwalbenschwänzen</b> 140/160/180 (149/169/189) x 200 (210) cm H 88 cm ( <i>Bettrahmenhöhe 45 cm</i> ) ( <i>Einlegetiefe 21 cm</i> )	1 3'780.-- 9 4'340.-- 4/12 4'160.--
36-5060-SW-9		<b>Aufpreis Schnitzerei pro Stk.</b> <b>Sonnenwirbel</b> <i>nur in Arve(Zirbe)</i> <i>Position bei Bestellung angeben</i>	9 220.--
36-5060-SK		<b>Kopfteilerrhöhung nach Wunsch</b> Standardhöhe 5 cm. Erhöhung Kopfteilhalterungen <b>Bitte gewünschte Höhe auf Bestellung angeben!</b>	160.--
36-5060-WK-16/18-1 36-5060-WK-16/18-4/12		<b>Kopfteil Waldkante</b> 160 oder 180 (250/270) x 200 (206) cm ca. H 95 cm ( <i>Bettrahmenhöhe 45 cm</i> ) ( <i>Einlegetiefe 21 cm</i> )	1 4'335.-- 4/12 4'765.--
SPV-1-NT5-1 SPV-1-NT5-4/12		<b>Nachtisch mit Schublade</b> Stk. H 14 B 35 T 30 cm, zum Einhängen im Kopfteil Halterungen nur in Eisen vernickelt	1 445.-- 4/12 485.--

→ **passende Nachttische und Nachttischlampen siehe Register 18**

36-5060-BS-1 36-5060-BS-9 36-5060-BS-4/12		<b>Bettschubladen</b> zu Bettbreite 160/180/200 cm links und rechts, mit Vollauszug Innenmass: H 14 B 117 T 71 cm	1 975.-- 9 1'165.-- 4/12 1'165.--
---	---	--	---

<p>36-5060-B20</p>		<p><b>Sonder-Breite</b> (Sonderanfertigung) 200 cm</p>	<p><b>530.--</b></p>
<p>36-5060-L21</p>		<p><b>Sonder-Länge</b> (Sonderanfertigung) 210 cm</p>	<p><b>465.--</b></p>
<p>36-5060-L22</p>		<p>220 cm</p>	<p><b>485.--</b></p>

<p>36-LL-LED-18-1 36-LL-LED-16-1 36-LL-LED-14-1</p>		<p><b>LED-Lichtleiste</b> (nur in Sumpfeiche geölt) <b>Kopfteil-Hintergrundbeleuchtung</b> mit Schalter</p>	
		<p>- bei Bettmass 180 x 200 (Leistenlänge 175x5x3 cm)</p>	<p><b>380.--</b></p>
		<p>- bei Bettmass 160 x 200 (Leistenlänge 155x5x3 cm)</p>	<p><b>380.--</b></p>
		<p>- bei Bettmass 140 x 200 (Leistenlänge 135x5x3 cm) (lose mitgeliefert - nachrüstbar)</p>	<p><b>380.--</b></p>

## Bett Parpan

### breit

36-5092-BR-16/18-1  
36-5092-BR-16/18-9  
36-5092-BR-16/18-4/12



### mit Nachttischen

**160 oder 180 (269/289) x 200 (208) cm** **1** **3'950.--**  
H 89 cm (Bettrahmenhöhe 45 cm) **9** **4'670.--**  
(Einlegetiefe 23 cm) **4/12** **4'345.--**  
**Mass Nachttisch: ca. B 49 cm, H 38 cm, T 35 cm**

Füsse und Griffe in **Eisen vernickelt** oder **Eisen schwarz patiniert** (auf Wunsch)

### schmal

36-5092-SM-16/18-1  
36-5092-SM-16/18-9  
36-5092-SM-16/18-4/12



### ohne Nachttische

**140/160/180 (148/168/188) x 200 (208) cm** **1** **3'480.--**  
H 89 cm (Bettrahmenhöhe 45 cm) **9** **3'990.--**  
(Einlegetiefe 23 cm) **4/12** **3'795.--**

Füsse in **Eisen vernickelt** oder **Eisen schwarz patiniert** (auf Wunsch)

→ **passende Nachttische zu Bett "schmal" und Nachttischlampen siehe Register 18**

<p>36-5092-SW-9</p>		<p><b>Aufpreis Schnitzerei</b> <b>pro Stk.</b> <b>9</b> <b>220.--</b> <b>Sonnenwirbel</b> nur in Arve(Zirbe) Position bei Bestellung angeben</p>	
<p>36-5092-B20</p>		<p><b>Sonder-Breite</b> (Sonderanfertigung) 200 cm</p>	<p><b>530.--</b></p>
<p>36-5092-L21</p>		<p><b>Sonder-Länge</b> (Sonderanfertigung) 210 cm</p>	<p><b>465.--</b></p>
<p>36-5092-L22</p>		<p>220 cm</p>	<p><b>485.--</b></p>
<p>36-5092-SK</p>		<p><b>Kopfteilerrhöhung nach Wunsch</b> Standardhöhe 5 cm. Erhöhung Kopfteilhalterungen <b>Bitte gewünschte Höhe auf Bestellung angeben!</b></p>	<p><b>160.--</b></p>

→ **Zubehör** auf der nächsten Seite

**36-LL-LED-18-1**  
**36-LL-LED-16-1**  
**36-LL-LED-14-1**



**LED-Lichtleiste** (nur in Sumpfeiche geölt)

**Kopfteil-Hintergrundbeleuchtung** mit Schalter

- bei Bettmass 180 x 200 (Leistenlänge 175x5x3 cm)

- bei Bettmass 160 x 200 (Leistenlänge 155x5x3 cm)

- bei Bettmass 140 x 200 (Leistenlänge 135x5x3 cm)

(lose mitgeliefert - nachrüstbar)

**380.--**  
**380.--**  
**380.--**

---

**Information TRAVERSE:**

**Nur beim Bett Parpan**

(Bett Rosenheim keine Traverse - nicht Höhenverstellbar)

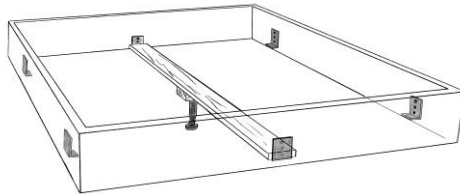

- Längstraverse (1 Stk)
- Traversenfuss verstellbar (1 Stk)
- Eisenwinkel verstellbar (6 Stk)

# Bett Montebello

## metallfrei

**Bett**

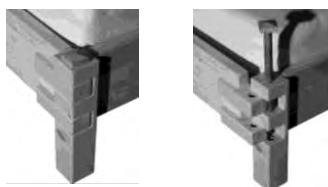

**Nachttisch**

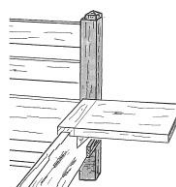

Holzarten, Oberflächen:

**1N - Sumpfeiche und Nussbaum geölt**  
**9 - Arve (Zirbe)**

Fertigung:

**Massivholz, metallfrei, stabile Steckverbindungen, werkzeugfreie Montage,**  
Quertraversen mit verstellbarem Mittelfuss auf Montagewinkeln  
(variable Matratzeneinlegetiefe)

Spezialanfertigung:

auf Anfrage möglich

**Sumpfeiche:**

Die über 100 Jahre gewachsenen Bäume haben die charakteristischen Risse und das lebendige Holzbild. **Risse sind absolut normal und Merkmale der Natur.**

**Arve (Zirbe):**

Alpine Arve (Zirbe) mit Ihren wissenschaftlich belegten positiven Eigenschaften. Bessere Schlafqualität und Raumklima, Förderung und Anregung des Wohlbefindens und Gesundheit.

**Nussbaum:**

**Echter europäischer Nussbaum.** Edelstes und begehrtestes Holz Europas. Naturbelassenes charaktervolles Holzbild.

## **Bett Montebello *metallfrei***

**160 oder 180 (173/193) x 200 (215) cm**

H 95 cm (Bettrahmenhöhe 45 cm)

**Komforthöhe (Einlegetiefe 20 cm)**

**36-5066-16/18-1N**



**Sumpfeiche und Nussbaum**

**1N 3'960.--**

**36-5066-16/18-9**



**Arve (Zirbe)**

**9 4'355.--**

**36-5066-NT-1N**

**36-5066-NT-9**



**Nachttisch**

Aufgesteckt

35 x 44 cm

**2 Stk. 1N/9**

**400.--**

**2 Stk. 1N/9**

**440.--**

**36-LL-LED-18-1**

**36-LL-LED-16-1**



**LED-Lichtleiste (nur in Sumpfeiche geölt)**

**Kopfteil-Hintergrundbeleuchtung mit Schalter**

- bei Bettmass 180 x 200 (Leistenlänge 175x5x3 cm)

- bei Bettmass 160 x 200 (Leistenlänge 155x5x3 cm)

(lose mitgeliefert - nachrüstbar)

**380.--**

**380.--**

**Information**  
**TRAVERSE:**



- Quertraverse (2 Stk)

- Traversenfuss verstellbar (2 Stk)

# Bett Alpstein

Holzarten, Oberflächen:

- 1 - **Sumpfeiche** geölt
- 4 - **Sumpfeiche natur** gebürstet
- 10 - **Tanne Altholz** gebrannt
- 12 - **Eiche** gebrannt

Fertigung: **Massivholz**  
Spezialanfertigung: auf Anfrage möglich

**Sumpfeiche:** Die über 100 Jahre gewachsenen Bäume haben die charakteristischen Risse und das lebendige Holzbild. **Risse sind absolut normal und Merkmale der Natur.**

**Tanne Altholz/Eiche gebrannt:** Dieses Eichen- oder Tannenholz wird in zahlreichen Arbeitsschritten von Hand gebrannt, gewaschen, gebürstet und poliert. Dadurch entsteht diese antike Oberfläche.

**Etrusker Keramik:** Bucchero ist eine schwarze, außen glänzende Keramik, die ab Mitte des 7. Jahrhunderts bis Anfang des 4. Jahrhunderts vor Christus von den Etruskern hergestellt wurde (heutige Toscana, Umbrien und Latium).



## Bett Alpstein inkl. LED-Beleuchtung

36-5077-16/18-1  
36-5077-16/18-4/10/12

**160 oder 180 (220/240) x 200 (218) cm**  
H 105 cm (*Bettrahmenhöhe 45 cm*)  
(*Einlegetiefe 21 cm*)

**1 3'680.--**  
**4/10/12 3'990.--**

36-5077-H  
36-5077-EK  
36-5077-EABG  
36-5077-FG

**Kopfteil-Einsatz:**  
**Holz passend**  
**Etrusker Keramik**  
**Eiche antik Balkenschnitt** gebürstet  
**Kuhfell gefleckt**

*ohne Aufpreis*  
*ohne Aufpreis*  
**370.--**  
**370.--**

36-5077-BS-1  
36-5077-BS-4/10/12

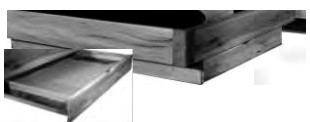

**Bettschubladen**  
**zu Bettbreite 160/180/200 cm**  
links und rechts, mit Vollauszug  
Innenmass: H 14 B 117 T 71 cm

**1 975.--**  
**4/10/12 1'165.--**

36-5077-B20

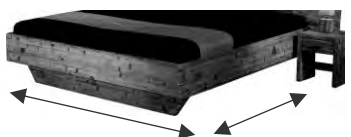

**Sonder-Breite (Sonderanfertigung)**  
200 cm

**530.--**

36-5077-L21  
36-5077-L22

**Sonder-Länge (Sonderanfertigung)**  
210 cm  
220 cm

**465.--**  
**485.--**

36-5041-1/4/10/12



**Nachttisch ohne Schublade**  
H 4 B 44 T 35 cm

**1/4/10/12 185.--**

36-5042-1/4/10/12



**Nachttisch mit Schublade**  
H 18 B 44 T 35 cm

**1/4/10/12 395.--**

**Griff in Eisen vernickelt (Standard) oder schwarz patiniert**

→ **weitere passende Nachttische und Nachttischlampen siehe Register 18**

### Information TRAVERSE:



- Quertraverse (2 Stk)
- Traversenfuss verstellbar (2 Stk)
- Eisenwinkel verstellbar (4 Stk)

# Bett Brunhilde

## Bett Montana

Holzart, Oberflächen:	<b>1 - Sumpfeiche geölt</b> <b>4 - Sumpfeiche natur gebürstet</b>
Fertigung:	<b>Massivholz</b> , Bett Brunhilde <b>rissig</b> und Eisen schwarz patiniert, Bett Montana <b>teils rissig</b> und Eisen vernickelt, Längstraversen mit verstellbarem Mittelfuss auf Montagewinkeln ( <i>variable Matratzeinlegetiefe</i> )
Spezialanfertigung:	auf Anfrage möglich
<b>Sumpfeiche:</b>	Die über 100 Jahre gewachsenen Bäume haben die charakteristischen Risse und das lebendige Holzbild. <b>Risse sind absolut normal und Merkmale der Natur.</b>

### Bett Brunhilde

<b>36-5030-18-4</b>		<i>nur in Sumpfeiche natur gebürstet</i> <b>180 (245) x 200 (220) cm</b> H 88 cm ( <i>Bettrahmenhöhe 38 cm</i> ) ( <i>Einlegetiefe 38 cm</i> )	<b>4</b>	<b>6'490.--</b>
-		<b>Seitenteile und Fussteil</b> - Sumpfeiche		<b>Standard</b>
<b>36-BH-SE</b>		- Eisen geschweisst, schwarz patiniert	Aufpreis	<b>500.--</b>
→ <i>passende Nachttische siehe Register 18</i>				

<b>36-5030-B</b>		<b>indirekte LED-Beleuchtung (3 Stk.)</b> 1 Beleuchtung links, 2 rechts, inkl. Schalter, nicht nachrüstbar.		<b>465.--</b>
------------------	---	--	--	---------------

<b>36-5030-BH20</b>		<b>nur bei Seitenteile und Fussteil in Sumpfeiche</b> <b>Sonder-Breite (Sonderanfertigung)</b> <b>200 cm</b>		<b>575.--</b>
<b>36-5030-LH21</b>		<b>Sonder-Länge (Sonderanfertigung)</b> <b>210 cm</b>		<b>465.--</b>
<b>36-5030-LH22</b>		<b>220 cm</b>		<b>485.--</b>

**Information**  
**TRAVERSE:**



- Quertraverse (2 Stk)
- Traversenfuss verstellbar (2 Stk)
- Eisenwinkel verstellbar (4 Stk)

**Bett Montana** - siehe nächste Seite →

## Bett Montana

★ **Individuelle Einzelanfertigung** (kein Serienmodell)  
Sonder-Breite/-Länge und Kopfteilerhöhung - ohne Aufpreis

36-5028-18-1/4



**180 (200) x 200 (220) cm**  
H 84 cm (Bettrahmenhöhe 46 cm)  
**Komforthöhe** (Einlegetiefe 46 cm)

★ **1/4 6'960.--**

→ **passende Nachttische siehe Register 18**

36-5028-BK

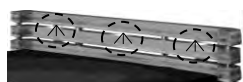

**Indirekte LED-Beleuchtung im Kopfteil** (3 Stk.) **465.--**  
1 Beleuchtung mitte, links und rechts, inklusive Schalter,  
nicht nachrüstbar.

36-5028-BB

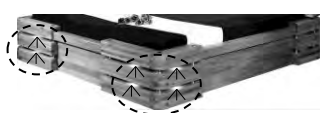

**Indirekte LED-Beleuchtung im Bettrahmen** (8 Stk.) **595.--**

4 Beleuchtungen links und rechts, inklusive Schalter,  
nicht nachrüstbar.

36-5028-L21  
36-5028-L22



**Sonder-Länge** (Verlängerung mittlere Holz-Einsätze)

210 cm ohne Aufpreis ~~465.--~~  
220 cm ohne Aufpreis ~~485.--~~

36-5028-SK



**Kopfteilerhöhung nach Wunsch** ohne Aufpreis ~~100.--~~

Standardhöhe 2 cm  
Erhöhung Kopfteilerhalterungen  
**Bitte gewünschte Höhe auf Bestellung angeben!**

**Information**  
**TRAVERSE:**



- Quertraverse (2 Stk)
- Traversenfuss verstellbar (2 Stk)
- Eisenwinkel verstellbar (4 Stk)

## Bett Life

Holzarten, Oberflächen:     **1 - Sumpfeiche geölt**  
  **4 - Sumpfeiche natur gebürstet**  
  **12 - Eiche gebrannt**

Fertigung:                       **Massivholz, Dekorplatte Eisen verzinkt**

Spezialanfertigung:         **auf Anfrage möglich**

**Sumpfeiche:**                 Die über 100 Jahre gewachsenen Bäume haben die charakteristischen Risse und das lebendige Holzbild. **Risse sind absolut normal und Merkmale der Natur.**

**Eiche gebrannt:**           Dieses Eichenholz wird in zahlreichen Arbeitsschritten von Hand gebrannt, gewaschen, gebürstet und poliert. Dadurch entsteht diese antike Oberfläche.

36-5105-18-1 36-5105-18-4/12		<b>Bett Life</b> <b>Kopfteil Sonne - ind. LED-Beleuchtung</b>	1	4'515.--
			4/12	4'965.--
36-5105-SO-12		<b>Sonnenstrahlen Eiche gebrannt</b>	12	255.--
	→	<b>Aufpreis <u>nur bei Ausführungen 1 und 4</u></b>		

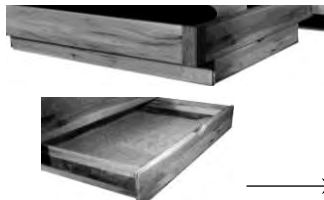
36-5105-BS-1 36-5105-BS-4/12		<b>Bettschubladen</b> <b>zu Bettbreite 160/180/200 cm</b> links und rechts, mit Vollauszug Innenmass: H 14 B 117 T 71 cm	1	975.--
			4/12	1'165.--
	→	<b>Abbildung siehe Register 11 - Bett Fürstenberg</b>		

36-5105-B16 36-5105-B20		<b>Sonder-Breite (Sonderanfertigung)</b> 160 cm 200 cm		
				420.-- 635.--
36-5105-L21 36-5105-L22		<b>Sonder-Länge (Sonderanfertigung)</b> 210 cm 220 cm		
				465.-- 485.--
	→	<b>passende Nachttische und Nachttischlampen siehe Register 18</b>		

**Information**  
**TRAVERSE:**



- Quertraverse (2 Stk)
- Traversenfuss verstellbar (2 Stk)
- Eisenwinkel verstellbar (4 Stk)



## Bett Fürstenberg

---

Holzarten, Oberflächen:	<b>1 - Sumpfeiche</b> geölt <b>4 - Sumpfeiche natur</b> gebürstet <b>12 - Eiche</b> gebrannt
Bettrahmen- und Nachttisch-Ecken bei Bett Fürstenberg:	<b>Eiche antik Balkenschnitt</b> gebürstet
Fertigung:	<b>Massivholz</b> , Bett Montagna - Längstraversen mit verstellbarem Mittelfuss auf Montagewinkel (variable Matratzeinlegetiefe)
Spezialanfertigung:	auf Anfrage möglich
<b>Sumpfeiche:</b>	Die über 100 Jahre gewachsenen Bäume haben die charakteristischen Risse und das lebendige Holzbild. <b>Risse sind absolut normal und Merkmale der Natur.</b>
<b>Eiche gebrannt:</b>	Dieses Eichenholz wird in zahlreichen Arbeitsschritten von Hand gebrannt, gewaschen, gebürstet und poliert. Dadurch entsteht diese antike Oberfläche.
<b>Eiche antik - Balkenschnitt:</b>	Der äussere, verwitterte Teil der 100 bis 150 jährigen antiken Eichenbalken. Er trägt die Spuren der Jahrhunderte. <b>Massdifferenzen, Rissbildung und Antikmerkmale sind normal.</b>
<b>Etrusker Keramik:</b>	Bucchero ist eine schwarze, außen glänzende Keramik, die ab Mitte des 7. Jahrhunderts bis Anfang des 4. Jahrhunderts vor Christus von den Etruskern hergestellt wurde (heutige Toscana, Umbrien und Latium).



**Bett Fürstenberg**  
Kopfteil mit Waldkante  
Bettrahmen-Ecken in Eiche antik Balkenschnitt gebürstet  
*Profile in Eisen schwarz (Standard) oder vernickelt*

---

<b>36-5078-16/18-1</b>	<b>160 oder 180 (220/240) x 200 (218) cm</b>	<b>1</b>	<b>3'785.--</b>
<b>36-5078-16/18-4/12</b>	ca. H 95 cm (Bettrahmenhöhe 45 cm) (Einlegetiefe 21 cm)	<b>4/12</b>	<b>4'165.--</b>

---

**36-5078-BS-1**  
**36-5078-BS-4/12**

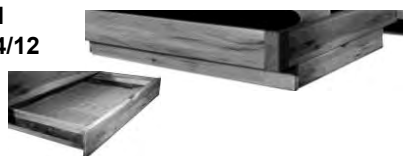

**Bett Schubladen**  
zu Bettbreite 160/180/200 cm  
links und rechts, mit Vollauszug  
Innenmass: H 14 B 117 T 71 cm

**1** 975.--  
**4/12** 1'165.--

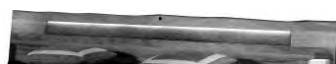

**Kopfteil-Einsatz**  
inkl. LED-Beleuchtung

<b>36-5078-H</b>	<b>Holz passend</b>	<i>ohne Aufpreis</i>
<b>36-5078-EABG</b>	<b>Eiche antik Balkenschnitt</b> gebürstet	<b>370.--</b>
<b>36-5078-EK</b>	<b>Etrusker Keramik</b>	<b>370.--</b>
<b>36-5078-FG</b>	<b>Kuhfell gefleckt</b>	<b>370.--</b>

---

Zubehör und Aufpreise →

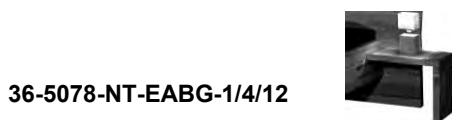

**Nachttisch ohne Schublade**

**Nachttisch-Ecken in Eiche antik Balkenschnitt gebürstet 1/4/12 290.--**

*Profile in Eisen schwarz (Standard) oder vernickelt*  
H 40 B 45 T 30 cm

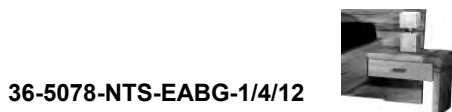

**Nachttisch mit Schublade**

**Nachttisch-Ecken in Eiche antik Balkenschnitt gebürstet 1/4/12 525.--**

*Profile / Griff in Eisen schwarz (Standard) oder vernickelt*  
H 40 B 45 T 30 cm

—————> *weitere passende Nachttische und Nachttischlampe siehe Register 18*

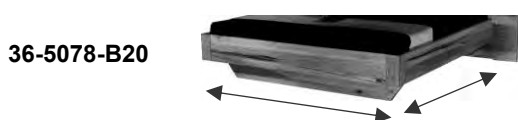

**36-5078-B20**

**Sonder-Breite (Sonderanfertigung)**

200 cm **530.--**

**36-5078-L21**  
**36-5078-L22**

**Sonder-Länge (Sonderanfertigung)**

210 cm **465.--**  
220 cm **485.--**

**Information**  
**TRAVERSE:**



- Quertraverse (2 Stk)
- Traversenfuss verstellbar (2 Stk)
- Eisenwinkel verstellbar (4 Stk)

## SP-Vital - Boxspring-Betten



### Preise / Varianten nach Katalogseiten ohne Nachtschische und Beleuchtungen



Seite 3 180 x 200 cm - Sumpfeiche

Kopfteil Waldkante	2'520.--
Podest 1	1'815.--
Box 21	1'550.--
9-Zonen-Matratze H2/H3	1'690.--
Topper Latex	775.--
<b>Total</b>	<b>8'350.--</b>

Total Bettrahmenhöhe 56 cm



Seite 5 180 x 200 cm - Tanne Altholz gebrannt

Kopfteil Alpina	3'100.--
Podest 2	1'185.--
Schweizer Box 15	2'005.--
9-Zonen-Matratze H2/H3	1'690.--
Topper Latex	775.--
<b>Total</b>	<b>8'755.--</b>

Total Bettrahmenhöhe 58 cm



Seite 7 180 x 200 cm - Eiche gebrannt

Kopfteil Alpstein	3'100.--
Podest 1	1'815.--
Box 21	1'550.--
9-Zonen-Matratze H2/H3	1'690.--
Topper Latex	775.--
<b>Total</b>	<b>8'930.--</b>

Total Bettrahmenhöhe 56 cm



Seite 9 180 x 200 cm - Stoff

Kopfteil Dorma	1'570.--
Holzrahmen Sumpfeiche	450.--
Podest 2 Sumpfeiche	1'080.--
Schweizer Box 15	2'005.--
9-Zonen-Matratze H2/H3	1'690.--
Topper Latex	775.--
<b>Total</b>	<b>7'570.--</b>

Total Bettrahmenhöhe 58 cm



Seite 10 180 x 200 cm - Stoff

Kopfteil Rone	1'515.--
Füsse 8 cm Sumpfeiche	425.--
Box 27	1'595.--
9-Zonen-Matratze H2/H3	1'690.--
Topper Latex	775.--
<b>Total Bettrahmenhöhe 62 cm</b>	<b>6'000.--</b>



Seite 11 180 x 200 cm - Stoff

Kopfteil Rone	1'515.--
Podest 3 Sumpfeiche	860.--
Box 27	1'595.--
9-Zonen-Matratze H2/H3	1'690.--
Topper Latex	775.--
<b>Total Bettrahmenhöhe 62 cm</b>	<b>6'435.--</b>

→ weiter auf der nächsten Seite

## 5 Schritte zu Ihrem individuellen Boxspring-Bett

- 1 **Kopfteil**
- 2 **Podest oder Füsse**
- 3 **Box**
- 4 **Matratze, Topper und Kissen**
- 5 **Nachttische und Nachttischlampen**

### 1 Kopfteil

Holzarten, Oberflächen:

<b>1</b>	-	<b>Sumpfeiche</b> geölt
<b>9</b>	-	<b>Arve (Zirbe)</b>
<b>10</b>	-	<b>Tanne Altholz</b> gebrannt
<b>12</b>	-	<b>Eiche</b> gebrannt

Spezialanfertigung: auf Anfrage möglich

→ **INTERESSANT** - Kopfteile auch für Fremd-Boxspring-Betten erhältlich

#### Waldkante

**1** SPV-1-WK-B16/18/20-1  
**9** SPV-1-WK-B16/18/20-9

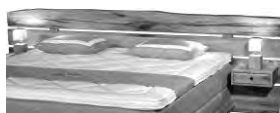

→ *Echte Waldkante*

**160 oder 180 oder 200** (250/270/290) cm **2'520.--**  
ca. **H 95** T 6 cm, zerlegbar, Massivholz **3'280.--**  
mit Wandmontagevorrichtung

SPV-1-WK-SK

**Kopfteilerrhöhung auf ca. 110 cm** **250.--**

**1** SPV-1-NT5-1  
**9** SPV-1-NT5-9



**Nachttisch mit Schublade** **Stk. 445.--**  
H 14 B 35 T 30 cm, zum Einhängen im Kopfteil **Stk. 485.--**  
Massivholz, Halterungen Eisen vernickelt

→ *Spezialnachttisch für Kopfteil Waldkante*

#### Alpina

**10** SPV-AL-B16/18/20-10



**inklusive Indirekte LED-Beleuchtung**  
Schalter mitte

**160 oder 180 oder 200** (270/290/310) cm **3'100.--**  
**H 110** T 6 cm, 2-teilig zerlegbar, Massivholz  
mit Wandmontagevorrichtung

**10** SPV-1-NT9-10



**Nachttisch mit Schublade** **Stk. 445.--**  
H 14 B 35 T 30 cm,  
Massivholz, versteckte Halterungen Eisen

→ *Spezialnachttisch für Kopfteil Alpina*



## Alpstein



**1** SPV-AS-B16/18/20-1  
**10/12** SPV-AS-B16/18/20-10/12

### inklusive Indirekte LED-Beleuchtung

Schalter mitte

**160 oder 180 oder 200** (220/240/260) cm **2'815.--**  
**H 105** T 6 cm, 2-teilig zerlegbar, Massivholz **3'100.--**  
mit Wandmontagevorrichtung

### Kopfteil-Einsatz

**Holz passend** ohne Aufpreis

**Etrusker Keramik** **370.--**

**Eiche antik Balkenschnitt** gebürstet **370.--**

**Kuhfell gefleckt** **370.--**

SPV-AS-H  
SPV-AS-EK  
SPV-AS-EABG  
SPV-AS-FG

## Dorma



Stoff: - **beige 05** (Stoffcode11125)  
- **liver 10** (Stoffcode 11126)  
- **brown 15** (Stoffcode 11127)  
- **lightgrey 60** (Stoffcode 11124)  
- **grey 65** (Stoffcode 11123)  
- **anthrazit 67** (Stoffcode 11122)  
- **onyx 169** (Stoffcode 11121)

**H 120** T 17 cm

nicht zerlegbar, Massivholz

**160 cm** (180 cm) **1'500.--**

**180 cm** (200 cm) **1'570.--**

**200 cm** (220 cm) **1'645.--**

**1** SPV-1-DOR16-H  
SPV-1-DOR18-H  
SPV-1-DOR20-H

### Holzrahmen

**160 cm** **395.--**

**180 cm** **450.--**

**200 cm** **495.--**

→ 90 / 100 / 120 / 140 cm auf Anfrage

## Rone



Stoff: - **beige 05** (Stoffcode11125)  
- **liver 10** (Stoffcode 11126)  
- **brown 15** (Stoffcode 11127)  
- **lightgrey 60** (Stoffcode 11124)  
- **grey 65** (Stoffcode 11123)  
- **anthrazit 67** (Stoffcode 11122)  
- **onyx 169** (Stoffcode 11121)

**H 116** T 11 cm

nicht zerlegbar

**160 cm** (166 cm) **1'460.--**

**180 cm** (186 cm) **1'515.--**

**200 cm** (206 cm) **1'575.--**

SPV-1-RON16-1  
SPV-1-RON18-1  
SPV-1-RON20-1

→ 90 / 100 / 120 / 140 cm auf Anfrage

**36-LL-LED-18-1**  
**36-LL-LED-16-1**



### LED-Lichtleiste (nur in Sumpfeiche geölt)

**Kopfteil-Hintergrundbeleuchtung mit Schalter**

- bei Bettmass 180 x 200 (Leistenlänge 175x5x3 cm) **380.--**

- bei Bettmass 160 x 200 (Leistenlänge 155x5x3 cm) **380.--**

(lose mitgeliefert - nachrüstbar)

**2 Podest oder Füsse**

Holzarten, Oberflächen:

- 1 - Sumpfeiche** geölt
- 9 - Arve (Zirbe)**
- 10 - Tanne Altholz** gebrannt
- 12 - Eiche** gebrannt

**Füsse 8 cm**



*nicht möglich mit Schweizer-Box 15 cm*

**1/9/10/12**

SPV-1-FUS8-1/9/10/12

Massivholz

**8 Stk. 425.--**

**Podest 1  
8 cm**

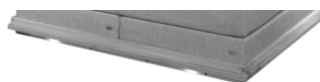

*nicht möglich mit Schweizer-Box 15 cm*

Massivholz

<b>1</b>	SPV-1-POS16-1-	20	<b>160 x (168)</b>	<b>200</b> (204) cm	<b>1'650.--</b>	
		21			210 cm	1'815.--
		22			220 cm	1'980.--
	SPV-1-POS18-1-	20	<b>180 x (188)</b>	<b>200</b> (204) cm	<b>1'815.--</b>	
		21			210 cm	2'000.--
		22			220 cm	2'180.--
	SPV-1-POS20-1-	20	<b>200 x (208)</b>	<b>200</b> (204) cm	<b>1'990.--</b>	
		21			210 cm	2'190.--
		22			220 cm	2'390.--
<b>9</b>	SPV-1-POS16-9-	20	<b>160 x (168)</b>	<b>200</b> (204) cm	<b>2'140.--</b>	
		21			210 cm	2'355.--
		22			220 cm	2'570.--
	SPV-1-POS18-9-	20	<b>180 x (188)</b>	<b>200</b> (204) cm	<b>2'360.--</b>	
		21			210 cm	2'600.--
		22			220 cm	2'835.--
	SPV-1-POS20-9-	20	<b>200 x (208)</b>	<b>200</b> (204) cm	<b>2'585.--</b>	
		21			210 cm	2'845.--
		22			220 cm	3'105.--
<b>10/12</b>	SPV-1-POS16-10/12-	20	<b>160 x (168)</b>	<b>200</b> (204) cm	<b>1'815.--</b>	
		21			210 cm	2'000.--
		22			220 cm	2'180.--
	SPV-1-POS18-10/12-	20	<b>180 x (188)</b>	<b>200</b> (204) cm	<b>1'995.--</b>	
		21			210 cm	2'195.--
		22			220 cm	2'395.--
	SPV-1-POS20-10/12-	20	<b>200 x (208)</b>	<b>200</b> (204) cm	<b>2'185.--</b>	
		21			210 cm	2'405.--
		22			220 cm	2'625.--

→ 90 / 100 / 120 / 140 cm auf Anfrage

**Indirekte LED-Beleuchtung unter Podest**

**660.--**

SPV-1-LEDPO

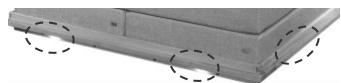

2 Beleuchtungen vorne, je 2 Beleuchtungen links und rechts (6 Stk.), inklusive Schalter, nicht nachrüstbar



**Podest 2**  
**16 cm**



**nicht empfehlenswert mit Box 27 wegen Kopfteilhöhe**

Massivholz

<b>1</b>	SPV-2-POS16-1-	20	<b>160 x (140)</b>	<b>200</b> (190) cm	<b>975.--</b>		
		21				210 cm	1'075.--
		22				220 cm	1'170.--
	SPV-2-POS18-1-	20	<b>180 x (160)</b>	<b>200</b> (190) cm	<b>1'080.--</b>		
		21				210 cm	1'190.--
		22				220 cm	1'300.--
	SPV-2-POS20-1-	20	<b>200 x (180)</b>	<b>200</b> (190) cm	<b>1'185.--</b>		
		21				210 cm	1'305.--
		22				220 cm	1'425.--
<b>9</b>	SPV-2-POS16-9-	20	<b>160 x (140)</b>	<b>200</b> (190) cm	<b>1'265.--</b>		
		21				210 cm	1'395.--
		22				220 cm	1'520.--
	SPV-2-POS18-9-	20	<b>180 x (160)</b>	<b>200</b> (190) cm	<b>1'395.--</b>		
		21				210 cm	1'535.--
		22				220 cm	1'675.--
	SPV-2-POS20-9-	20	<b>200 x (180)</b>	<b>200</b> (190) cm	<b>1'540.--</b>		
		21				210 cm	1'695.--
		22				220 cm	1'850.--
<b>10/12</b>	SPV-2-POS16-10/12-	20	<b>160 x (140)</b>	<b>200</b> (190) cm	<b>1'080.--</b>		
		21				210 cm	1'190.--
		22				220 cm	1'300.--
	SPV-2-POS18-10/12-	20	<b>180 x (160)</b>	<b>200</b> (190) cm	<b>1'185.--</b>		
		21				210 cm	1'305.--
		22				220 cm	1'425.--
	SPV-2-POS20-10/12-	20	<b>200 x (180)</b>	<b>200</b> (190) cm	<b>1'305.--</b>		
		21				210 cm	1'440.--
		22				220 cm	1'570.--

→ 90 / 100 / 120 / 140 cm auf Anfrage

**Podest 3**  
**8 cm**



**nicht möglich mit Schweizer-Box 15 cm**

Massivholz

<b>1</b>	SPV-3-POS16-1-	20	<b>160 x (159)</b>	<b>200</b> (200) cm	<b>775.--</b>		
		21				210 cm	855.--
		22				220 cm	930.--
	SPV-3-POS18-1-	20	<b>180 x (179)</b>	<b>200</b> (200) cm	<b>860.--</b>		
		21				210 cm	950.--
		22				220 cm	1'035.--
	SPV-3-POS20-1-	20	<b>200 x (199)</b>	<b>200</b> (200) cm	<b>945.--</b>		
		21				210 cm	1'040.--
		22				220 cm	1'135.--
<b>10/12</b>	SPV-3-POS16-10/12-	20	<b>160 x (159)</b>	<b>200</b> (200) cm	<b>855.--</b>		
		21				210 cm	945.--
		22				220 cm	1'030.--
	SPV-3-POS18-10/12-	20	<b>180 x (179)</b>	<b>200</b> (200) cm	<b>945.--</b>		
		21				210 cm	1'040.--
		22				220 cm	1'135.--
	SPV-3-POS20-10/12-	20	<b>200 x (199)</b>	<b>200</b> (200) cm	<b>1'040.--</b>		
		21				210 cm	1'145.--
		22				220 cm	1'250.--

→ 90 / 100 / 120 / 140 cm auf Anfrage





**3 Box**

- Stoff-Farben:
- **beige 05** (Stoffcode 11125)
  - **liver 10** (Stoffcode 11126)
  - **brown 15** (Stoffcode 11127)
  - **lightgrey 60** (Stoffcode 11124)
  - **grey 65** (Stoffcode 11123)
  - **anthrazit 67** (Stoffcode 11122)
  - **onyx 169** (Stoffcode 11121)

**Box**  
**Motor-Box**  
**Schweizer Box**

★ nach Schweizer Qualitätsnorm hergestellt

Füllung: 500 Tonnen-Taschenfedern aus vergütetem Stahl  
(Basis 100 x 200), Vliestaschen, Polyether-Weichschaum  
Bezug: Spinnvlies, Polypropylen, Polyesterstoff mit schmutz- und wasserabweisender Behandlung  
Rahmen: Massivholz

**Box 21 cm**



(500 Tonnen-Taschenfedern - Basis 100 x 200 cm)

SPV-1-BOX16-	20		<b>160 x</b>	<b>200</b> cm	<b>1'430.--</b>
	21		2 Boxen B 80 cm	210 cm	1'575.--
	22			220 cm	1'720.--
SPV-1-BOX18-	20		<b>180 x</b>	<b>200</b> cm	<b>1'550.--</b>
	21		2 Boxen B 90 cm	210 cm	1'705.--
	22			220 cm	1'860.--
SPV-1-BOX20-	20		<b>200 x</b>	<b>200</b> cm	<b>1'650.--</b>
	21		2 Boxen B 100 cm	210 cm	1'815.--
	22			220 cm	1'980.--

→ 90 / 100 / 120 / 140 cm auf Anfrage

**Box 27 cm**



**nicht möglich mit Podest 2 (16 cm)**

(500 Tonnen-Taschenfedern - Basis 100 x 200 cm)

SPV-3-BOX16-	20		<b>160 x</b>	<b>200</b> cm	<b>1'460.--</b>
	21		2 Boxen B 80 cm	210 cm	1'610.--
	22			220 cm	1'755.--
SPV-3-BOX18-	20		<b>180 x</b>	<b>200</b> cm	<b>1'595.--</b>
	21		2 Boxen B 90 cm	210 cm	1'755.--
	22			220 cm	1'915.--
SPV-3-BOX20-	20		<b>200 x</b>	<b>200</b> cm	<b>1'685.--</b>
	21		2 Boxen B 100 cm	210 cm	1'855.--
	22			220 cm	2'025.--

→ 90 / 100 / 120 / 140 cm auf Anfrage

**Schweizer-Box 15 cm**



**nur möglich mit Podest 2 (16 cm)**

(500 Tonnen-Taschenfedern - Basis 100 x 200 cm)

SPV-2-BOX16-	20		<b>160 x</b>	<b>200</b> cm	<b>1'865.--</b>
	21		2 Boxen B 80 cm	210 cm	2'055.--
	22			220 cm	2'240.--
SPV-2-BOX18-	20		<b>180 x</b>	<b>200</b> cm	<b>2'005.--</b>
	21		2 Boxen B 90 cm	210 cm	2'210.--
	22			220 cm	2'410.--
SPV-2-BOX20-	20		<b>200 x</b>	<b>200</b> cm	<b>2'155.--</b>
	21		2 Boxen B 100 cm	210 cm	2'375.--
	22			220 cm	2'590.--

→ 90 / 100 / 120 / 140 cm auf Anfrage

→ nächste Seite Motor-Box



**Motor-Box 29 cm**



**nicht möglich mit** - **Podest 2 (16 cm)**  
- **Matratze Härtegrad H4**

**Empfehlung - Kopfteilerhöhung mitbestellen**

maximale Gewichtsbelastung 120 kg

**Kabellose Fernbedienung (IR)**

1 Bedienung links und 1 Bedienung rechts

**Fuss- und Kopfteil einzeln verstellbar**

(500 Tonnen-Taschenfedern - Basis 100 x 200 cm)

SPV-1-MBOX-SYN

**Syncronkabel** für Motorboxen **65.--**

SPV-1-MBOX16-

20

**160 x**

**200 cm**

**4'420.--**

21

2 Boxen B 80 cm

210 cm

4'865.--

22

220 cm

5'305.--

SPV-1-MBOX18-

20

**180 x**

**200 cm**

**4'560.--**

21

2 Boxen B 90 cm

210 cm

5'020.--

22

220 cm

5'475.--

SPV-1-MBOX20-

20

**200 x**

**200 cm**

**4'725.--**

21

2 Boxen B 100 cm

210 cm

5'200.--

22

220 cm

5'670.--

→ 90 / 100 / 120 / 140 cm auf Anfrage

**4**

**Matratze, Topper und Kissen**

**9-Zonen-Matratze**

★ nach Schweizer Qualitätsnorm hergestellt

**Füllung:** Härtegrad 2/3 mit 500 und Härtegrad 4 mit 1000 Tonnen-Taschenfedern aus vergütetem Stahl (Basis 100 x 200), Vliestaschen, Polyether-Weichschaum  
**Bezug:** Polyesterstoff mit schmutz- und wasserabweisender Behandlung, waschbar bis 30 Grad (Die schmutz- und wasserabweisende Behandlung verschwindet durch das Waschen)

**Topper Latex**

★ nach Schweizer Qualitätsnorm hergestellt

**Füllung:** 20% Naturlatex und 80% synthetischer Latex  
**Bezug:** Tencel, Polyester-Hohlfasern, Viskose, Reissverschluss, waschbar bis 40 Grad (Hülle im feuchten Zustand dehnen)

**Visco**

**Füllung:** Viscoelastischer Schaum  
**Bezug:** Tencel, Polyester-Hohlfasern, Viskose, Reissverschluss, waschbar bis 40 Grad (Hülle im feuchten Zustand dehnen)

**9-Zonen-Matratze 20 cm**



**Stoff:** - **beige 05** (Stoffcode11125)  
- **liver 10** (Stoffcode 11126)  
- **brown 15** (Stoffcode 11127)  
- **lightgrey 60** (Stoffcode 11124)  
- **grey 65** (Stoffcode 11123)  
- **anthrazit 67** (Stoffcode 11122)  
- **onyx 169** (Stoffcode 11121)

**160 / 180 / 200 cm - 1 Hülle mit 2 Matratzenkernen**

**bei Motor-Box 160 / 180 / 200 cm - 2 Matratzen 80 / 90 / 100 cm bestellen**

Basis 100 x 200 cm

<b>Härtegrad 2</b>	Standard	500 Tonnen-Taschenfedern	bis 90 kg Körpergewicht
<b>Härtegrad 3</b>	Standard	500 Tonnen-Taschenfedern	bis 110 kg Körpergewicht
<b>Härtegrad 4</b>	<b>Aufpreis</b>	1000 Tonnen-Taschenfedern	bis 130 kg Körpergewicht

→ weiter auf der nächsten Seite



**Standard - Härtegrad 2 und 3**  
**bei 160 / 180 / 200 links und rechts frei wählbar**

SPV-1-MAT16-	20	Matratzenkern	<b>160 x</b>	<b>200</b> cm	<b>1'530.--</b>
	21	mit Bezug		210 cm	1'685.--
	22			220 cm	1'840.--
SPV-1-MAT18-	20	Matratzenkern	<b>180 x</b>	<b>200</b> cm	<b>1'690.--</b>
	21	mit Bezug		210 cm	1'860.--
	22			220 cm	2'030.--
SPV-1-MAT20-	20	Matratzenkern	<b>200 x</b>	<b>200</b> cm	<b>1'770.--</b>
	21	mit Bezug		210 cm	1'950.--
	22			220 cm	2'125.--
SPV-1-MAT8-	20	Matratzenkern	<b>80 x</b>	<b>200</b> cm	<b>765.--</b>
	21	mit Bezug		210 cm	845.--
	22			220 cm	920.--
SPV-1-MAT8-OB-	20	Matratzenkern	<b>80 x</b>	<b>200</b> cm	<b>595.--</b>
	21	<b>ohne Bezug</b>		210 cm	655.--
	22			220 cm	715.--
SPV-1-MAT9-	20	Matratzenkern	<b>90 x</b>	<b>200</b> cm	<b>845.--</b>
	21	mit Bezug		210 cm	930.--
	22			220 cm	1'015.--
SPV-1-MAT9-OB-	20	Matratzenkern	<b>90 x</b>	<b>200</b> cm	<b>660.--</b>
	21	<b>ohne Bezug</b>		210 cm	730.--
	22			220 cm	795.--
SPV-1-MAT10-	20	Matratzenkern	<b>100 x</b>	<b>200</b> cm	<b>885.--</b>
	21	mit Bezug		210 cm	975.--
	22			220 cm	1'065.--
SPV-1-MAT10-OB-	20	Matratzenkern	<b>100 x</b>	<b>200</b> cm	<b>690.--</b>
	21	<b>ohne Bezug</b>		210 cm	760.--
	22			220 cm	830.--

→ 120 / 140 cm auf Anfrage

**Aufpreis - Härtegrad 4 - pro Matratzenkern**

SPV-1-M8-H4-	20	Matratzenkern	<b>80 x</b>	<b>200</b> cm	<b>285.--</b>
	21	mit Bezug		210 cm	315.--
	22			220 cm	345.--
SPV-1-M8-H4-OB-	20	Matratzenkern	<b>80 x</b>	<b>200</b> cm	<b>195.--</b>
	21	<b>ohne Bezug</b>		210 cm	215.--
	22			220 cm	235.--
SPV-1-M9-H4-	20	Matratzenkern	<b>90 x</b>	<b>200</b> cm	<b>305.--</b>
	21	mit Bezug		210 cm	340.--
	22			220 cm	370.--
SPV-1-M9-H4-OB-	20	Matratzenkern	<b>90 x</b>	<b>200</b> cm	<b>205.--</b>
	21	<b>ohne Bezug</b>		210 cm	230.--
	22			220 cm	250.--
SPV-1-M10-H4-	20	Matratzenkern	<b>100 x</b>	<b>200</b> cm	<b>390.--</b>
	21	mit Bezug		210 cm	430.--
	22			220 cm	470.--
SPV-1-M10-H4-OB-	20	Matratzenkern	<b>100 x</b>	<b>200</b> cm	<b>270.--</b>
	21	<b>ohne Bezug</b>		210 cm	300.--
	22			220 cm	325.--

→ 120 / 140 cm auf Anfrage

→ Topper auf der nächsten Seite



**Topper Latex 7 cm**

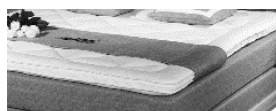

*bei Motor-Box ohne die Option Synchronkabel  
ist der Topper oben mittig geteilt  
ansonsten  
2 Topper 80 / 90 / 100 cm bestellen*

SPV-1-TOP16-	20		<b>160 x</b>	<b>200</b> cm	<b>680.--</b>
	21			210 cm	750.--
	22			220 cm	820.--
SPV-1-TOP18-	20		<b>180 x</b>	<b>200</b> cm	<b>775.--</b>
	21			210 cm	855.--
	22			220 cm	930.--
SPV-1-TOP20-	20		<b>200 x</b>	<b>200</b> cm	<b>860.--</b>
	21			210 cm	950.--
	22			220 cm	1'035.--
SPV-1-TOP8-	20		<b>80 x</b>	<b>200</b> cm	<b>360.--</b>
	21			210 cm	400.--
	22			220 cm	435.--
SPV-1-TOP9-	20		<b>90 x</b>	<b>200</b> cm	<b>415.--</b>
	21			210 cm	460.--
	22			220 cm	500.--
SPV-1-TOP10-	20		<b>100 x</b>	<b>200</b> cm	<b>435.--</b>
	21			210 cm	480.--
	22			220 cm	525.--

→ 120 / 140 cm auf Anfrage

**Topper Visco 7 cm**

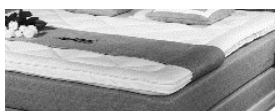

*bei Motor-Box ohne die Option Synchronkabel  
ist der Topper oben mittig geteilt  
ansonsten  
2 Topper 80 / 90 / 100 cm bestellen*

SPV-1-TOPV16-	20		<b>160 x</b>	<b>200</b> cm	<b>655.--</b>
	21			210 cm	725.--
	22			220 cm	790.--
SPV-1-TOPV18-	20		<b>180 x</b>	<b>200</b> cm	<b>750.--</b>
	21			210 cm	825.--
	22			220 cm	900.--
SPV-1-TOPV20-	20		<b>200 x</b>	<b>200</b> cm	<b>785.--</b>
	21			210 cm	865.--
	22			220 cm	945.--
SPV-1-TOPV8-	20		<b>80 x</b>	<b>200</b> cm	<b>350.--</b>
	21			210 cm	385.--
	22			220 cm	420.--
SPV-1-TOPV9-	20		<b>90 x</b>	<b>200</b> cm	<b>395.--</b>
	21			210 cm	435.--
	22			220 cm	475.--
SPV-1-TOPV10-	20		<b>100 x</b>	<b>200</b> cm	<b>425.--</b>
	21			210 cm	470.--
	22			220 cm	510.--

→ 120 / 140 cm auf Anfrage

**Rollkissen**



→ für Bettbreite

SPV-1-RK16	<b>160 cm</b>	2 Kissen 80 x 20 cm	<b>350.--</b>
SPV-1-RK18	<b>180 cm</b>	2 Kissen 90 x 20 cm	<b>385.--</b>
SPV-1-RK20	<b>200 cm</b>	2 Kissen 100 x 20 cm	<b>420.--</b>

Stoff: - **beige 05** (Stoffcode 11125) - **lightgrey 60** (Stoffcode 11124) - **onyx 169** (Stoffcode 11121)  
- **liver 10** (Stoffcode 11126) - **grey 65** (Stoffcode 11123)  
- **brown 15** (Stoffcode 11127) - **anthrazit 67** (Stoffcode 11122)



**Nachtische und Nachttischlampen**

→ siehe Register 18

# Das **NEUE** Schweizer Bett



Holzarten, Oberflächen: **1 Sumpfeiche** geölt  
**10 Tanne Altholz** gebrannt (*Achtung: nur bei Modell-4 möglich*)

**Sumpfeiche:** Die über 100 Jahre gewachsenen Bäume haben die charakteristischen Risse und das lebendige Holzbild. Risse sind absolut normal und Merkmale der Natur.  
Fertigung: Massivholz geölt. Kopfteilrahmen-Balken rissig.  
Bettrahmen mit 2-3 Schwalbenschwänze pro Balken

**Tanne Altholz:** Dieses Tannenholz wird in zahlreichen Arbeitsschritten von Hand gebrannt, gewaschen, gebürstet und poliert. Dadurch entsteht diese antike Oberfläche.

**Anilin-Leder:** Rindsleder mit nachgearbeiteter ebenmässiger Narbenfläche, die vollständig mit Farbpigmenten abgedeckt ist. Gedecktes Leder ist nicht so atmungsaktiv, dafür aber besonders unempfindlich und pflegefreundlich.  
*0.9 / 1.1 mm*

**Stoff:** **Charmeur/Flaneur** 100% Polyester

Spezialanfertigung: auf Anfrage möglich



## Modell-1

**Ausführungen: 1A / 1B / 1C / 1D / 1E / 1F**

**180 (205) x 200 (224)cm**, Kopfteilhöhe 114 cm  
Komforthöhe 45 cm, max. Einlegetiefe 21 cm

**Standard-Leder: Anilin-Leder**

**dunkelbraun (DB)** Naht natur

→ **Weitere Anilin-Leder siehe Aufpreis, Seite 3** ←

SPV-MO1A-18-1	<b>Ausführung 1A:</b> Kopfteil-Balkenrahmen: Holz rissig. Füllung: Leder gepolstert Bettrahmen: Leder. Ecken und Fuss: Holz	<b>1</b>	<b>5'940.--</b>
SPV-MO1B-18-1	<b>Ausführung 1B:</b> Kopfteil-Rahmen und Füllung: Leder gepolstert Bettrahmen: Leder. Ecken und Fuss: Holz	<b>1</b>	<b>5'940.--</b>
SPV-MO1C-18-1	<b>Ausführung 1C:</b> Kopfteil-Balkenrahmen: Holz rissig. Füllung: Leder gepolstert Bettrahmen: Fussteil Leder, Seitenteile Holz Bettrahmen-Ecken und Fuss Holz	<b>1</b>	<b>5'940.--</b>
SPV-MO1D-18-1	<b>Ausführung 1D:</b> Kopfteil-Rahmen und Füllung: Leder gepolstert Bettrahmen: Fussteil Leder, Seitenteile Holz Bettrahmen-Ecken und Fuss Holz	<b>1</b>	<b>5'940.--</b>
SPV-MO1E-18-1	<b>Ausführung 1E:</b> Kopfteil-Balkenrahmen: Holz rissig. Füllung: Leder gepolstert Bettrahmen sowie Ecken und Fuss Holz	<b>1</b>	<b>5'940.--</b>
SPV-MO1F-18-1	<b>Ausführung 1F:</b> Kopfteil-Rahmen und Füllung: Leder gepolstert Bettrahmen sowie Ecken und Fuss Holz	<b>1</b>	<b>5'940.--</b>



## Modell-2

**Ausführungen: 2A / 2B / 2C / 2D**

**180 (205) x 200 (224)cm**, Kopfteilhöhe 114 cm  
Komforthöhe 45 cm, max. Einlegetiefe 21 cm

**Standard-Stoff: Charmeur (Rhombus) 010 / Flaneur (uni) 010** 100% Polyester

→ **Weitere Charmeur/Flaneur-Stoffe siehe Aufpreis, Seite 3** ←

SPV-MO2A-18-1	<p><b>Ausführung 2A:</b> Kopfteil-Balkenrahmen: Holz rissig Füllung: Stoff Charmeur (Rhombus) <b>oder</b> Flaneur (uni) Bettrahmen: Stoff Flaneur (uni). Ecken: Holz Kufenfuss innliegend, Eisen vernickelt <b>oder</b> schwarz patiniert</p> <p>→ (Auswahl Kopfteil-Füllung sowie Kufenfuss bitte bei der Bestellung angeben)</p>	1	5'940.--
SPV-MO2B-18-1	<p><b>Ausführung 2B:</b> Kopfteil-Rahmen: Stoff Flaneur (uni) Füllung: Stoff Charmeur (Rhombus) <b>oder</b> Flaneur (uni) Bettrahmen: Stoff Flaneur (uni). Ecken: Holz Kufenfuss innliegend, Eisen vernickelt <b>oder</b> schwarz patiniert</p> <p>→ (Auswahl Kopfteil-Füllung sowie Kufenfuss bitte bei der Bestellung angeben)</p>	1	5'940.--
SPV-MO2C-18-1	<p><b>Ausführung 2C:</b> Kopfteil-Balkenrahmen: Holz rissig Füllung: Stoff Charmeur (Rhombus) <b>oder</b> Flaneur (uni) Bettrahmen sowie Ecken Holz Kufenfuss innliegend, Eisen vernickelt <b>oder</b> schwarz patiniert</p> <p>→ (Auswahl Kopfteil-Füllung sowie Kufenfuss bitte bei der Bestellung angeben)</p>	1	5'940.--
SPV-MO2D-18-1	<p><b>Ausführung 2D:</b> Kopfteil-Rahmen: Stoff Flaneur (uni) Füllung: Stoff Charmeur (Rhombus) <b>oder</b> Flaneur (uni) Bettrahmen sowie Ecken Holz Kufenfuss innliegend, Eisen vernickelt <b>oder</b> schwarz patiniert</p> <p>→ (Auswahl Kopfteil-Füllung sowie Kufenfuss bitte bei der Bestellung angeben)</p>	1	5'940.--



## Modell-3

**Ausführungen: 3A / 3B**

**180 (240) x 200 (215)cm**, Kopfteilhöhe 100 cm  
Komforthöhe 45 cm, max. Einlegetiefe 21 cm

**Standard-Leder:**  
**Anilin-Leder**

dunkelbraun (DB) Naht natur

→ **Weitere Anilin-Leder siehe Aufpreis, Seite 3** ←

SPV-MO3A-18-1	<p><b>Ausführung 3A:</b> Kopfteil: Holz mit Waldkante Schwalbenschwänze Holz Bettrahmen: Leder. Ecken und Fuss Holz</p>	1	5'940.--
SPV-MO3B-18-1	<p><b>Ausführung 3B:</b> Kopfteil: Holz mit Waldkante Schwalbenschwänze Eisen vernickelt <b>oder</b> Eisen schwarz patiniert Bettrahmen: Leder. Ecken Holz Kufenfuss innliegend, Eisen vernickelt <b>oder</b> Eisen schwarz patiniert</p> <p>→ (Auswahl Schwalbenschwänze und Kufenfuss bitte bei der Bestellung angeben)</p>	1	6'230.--



## Modell-4

**Ausführungen: 4A / 4B / 4C / 4D**

**180 (205) x 200 (224)cm**, Kopfteilhöhe 114 cm  
Komforthöhe 45 cm, max. Einlegetiefe 25 cm

**Standard-Stoff: Charmeur (Rhombus) 010 / Flaneur (uni) 010** 100% Polyester

→ **Weitere Charmeur/Flaneur-Stoffe siehe Aufpreis, Seite** ←

SPV-MO4A-18-1/10	<p><b>Ausführung 4A:</b> Kopfteil-Balkenrahmen: Holz rissig Füllung: Stoff Charmeur (Rhombus) <b>oder</b> Flaneur (uni) → (Auswahl Kopfteil-Füllung bitte bei der Bestellung angeben) Bettrahmen: Stoff Flaneur (uni). Ecken: Holz Schwebewangen-Fuss: Holz</p>	1/10	5'650.--
SPV-MO4B-18-1/10	<p><b>Ausführung 4B:</b> Kopfteil-Rahmen: Stoff Flaneur (uni) Füllung: Stoff Charmeur (Rhombus) <b>oder</b> Flaneur (uni) → (Auswahl Kopfteil-Füllung bitte bei der Bestellung angeben) Bettrahmen: Stoff Flaneur (uni). Ecken: Holz Schwebewangen-Fuss: Holz</p>	1/10	5'650.--
SPV-MO4C-18-1/10	<p><b>Ausführung 4C:</b> Kopfteil-Balkenrahmen: Holz rissig Füllung: Stoff Charmeur (Rhombus) <b>oder</b> Flaneur (uni) → (Auswahl Kopfteil-Füllung bitte bei der Bestellung angeben) Bettrahmen und Ecken: Holz Schwebewangen-Fuss: Holz</p>	1/10	5'650.--
SPV-MO4D-18-1/10	<p><b>Ausführung 4D:</b> Kopfteil-Rahmen: Stoff Flaneur (uni) Füllung: Stoff Charmeur (Rhombus) <b>oder</b> Flaneur (uni) → (Auswahl Kopfteil-Füllung bitte bei der Bestellung angeben) Bettrahmen und Ecken: Holz Schwebewangen-Fuss: Holz</p>	1/10	5'650.--

## Aufpreise

SPV-WL-	<p><b>Wunsch-Leder aus Anilin-Leder-Kollektion</b></p> <p><b>Anilin-Leder</b>      -BR    <b>braun</b>                      -GR    <b>grau</b> Kontrastnaht        -WS    <b>schwarz</b>                    -BL    <b>blau</b>                               -DG    <b>dunkelgrau</b></p>	Aufpreis	680.--
---------	---	----------	--------

SPV-WS-	<p><b>Wunsch-Stoff aus Kollektion Charmeur/Flaneur</b></p> <p><b>Charmeur/Flaneur</b>      <b>-012 / -040 / -072</b> 100% Polyester            <i>sowie alle anderen Farben aus der Komplett-Kollektion</i></p>	Aufpreis	680.--
---------	---	----------	--------

<p><b>"Charmeur" Komplett-Kollektion</b> Stoff Charmeur und Flaneur</p>		<p><b>Direktbestellung der Komplett-Kollektion zum Preis von</b>      <b>95.--</b> Victor Rhein AG, Zürich Tel. 044 491 99 36, Fax: 044 491 99 39 Email: info@victorrhein.ch</p> <p>(Fremdstoffe auf Anfrage möglich)</p>
---	---	---

36-LL-LED-18-1



**LED-Lichtleiste** (nur in Sumpfeiche geölt)  
**Kopfteil-Hintergrundbeleuchtung** mit Schalter  
- bei Bettmass 180 x 200 (Leistenlänge 175x5x3 cm)  
(lose mitgeliefert - nachrüstbar)

380.--

SPV-MO-L21  
SPV-MO-L22



**Sonder-Länge** (Sonderanfertigung)  
210 cm  
220 cm

570.--

590.--

→ **ACHTUNG:** Die Sonder-Länge ist nur beim **Bettrahmen Holz** oder **Bettrahmen-Seitenteil Holz** möglich

**Information**  
**TRAVERSE:**



- Quertraverse (2 Stk)  
- Traversenfuss verstellbar (2 Stk)  
- Eisenwinkel verstellbar (4 Stk)

## Passende Nachttische

36-5039-M-1



**Beistelltisch mittel**  
H 45 B 46 T 45 cm

435.--

36-5039-M-SCH-1



**Schublade** zu Beistelltisch mittel und nieder

185.--

36-5039-GL



**Glasfachboden** zu Beistelltisch mittel und nieder  
Sicherheitsglas, mit Holzkannte  
nur mit Nachttisch bestellbar (nicht nachrüstbar)

125.--

35-3012-NT-1



**Nachttisch Fox**  
mit Schublade  
30 x 30 cm H 45 cm, Stirnholz

575.--

36-5041-1



**Nachttisch ohne Schublade**  
H 4 B 44 T 35 cm

185.--

→ **NUR BEI BETTRAHMEN «HOLZ» MONTIERBAR!**

36-5042-1/10



**Nachttisch mit Schublade**  
H 18 B 44 T 35 cm

1/10

395.--

**Griff in Eisen vernickelt** (Standard) oder **schwarz patiniert**

→ **NUR BEI MODELL-4 MONTIERBAR!**

Lattenrost, Matratze und Topper - siehe nächste Seite →



## Lattenrost, Matratze und Topper

- Lattenrost / Matratze / Topper aus dem Sortiment Ihres Fachhändlers
- Bestehender Kunden-Lattenrost, bestehende Kunden-Matratze, bestehender Kunden-Topper
- Unser SP-Vital Lattenrost und unsere SP-Vital Boxspring-Matratze und Topper



### SP-Vital Lattenrost

★ nach Schweizer Qualitätsnorm hergestellt

5-Zonen Rahmen mit 28 Federholzleisten für hohe Ansprüche,  
Leistenlagerung mit holmüberdeckende Duo Kappen, Schulterkomfortzone,  
Schiebeelemente und Doppelleisten für eine individuelle Liegehärtteeinstellung  
der Mittelzone, Kopfteil mehrfach verstellbar

SPV-1-LA-9-20

**90 x 200 cm**

**465.--**

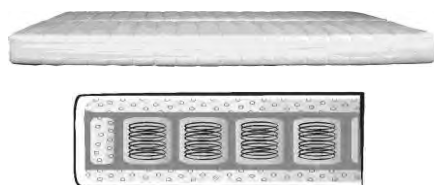

### SP-Vital Boxspring-Matratze

★ nach Schweizer Qualitätsnorm hergestellt

Füllung: 500 Tonnen-Taschenfedern aus vergütetem Stahl, (Basis 100 x 200),  
Vliestaschen, Polyether-Weichschaum, Matratzenbezug Tencel

Bezug: Tencel, Polyester-Hohlfasern, Viscose, seitliches Klimaband,  
waschbar bis 60 Grad (Hülle im feuchten Zustand dehnen)

Härtegrad-Empfehlung Matratzen-Kerne H2 - Standard  
H3 - ab 100 kg Körpergewicht

SPV-11928-920  
SPV-11928-1820

**90 x 200 cm H 20 cm**

**1'265.--**

**180 x 200 cm H 20 cm (2 Matratzenkerne, 1 Bezug)**

**2'525.--**



### SP-Vital Topper Latex

★ nach Schweizer Qualitätsnorm hergestellt

Füllung: 20% Naturlatex und 80% syntetischer Latex

Bezug: Tencel, Polyester-Hohlfasern, Viscose, waschbar bis 60 Grad  
(Hülle im feuchten Zustand dehnen)

SPV-1-TOP9-20  
SPV-1-TOP18-20

**90 x 200 cm H 7 cm**

**415.--**

**180 x 200 cm H 7 cm**

**775.--**

## Kleiderschränke

## Schwebe- und Drehtürenschränke

---

# 4 Schritte zu Ihrem Wunschschränk

**Schritt ❶**

**Korpus** innen

**Schritt ❷**

**Aussenseiten**

**Schritt ❸**

**Türen**

**Schritt ❹**

**Inneneinteilung**



## Preisbeispiele nach Katalogseiten - mit Standardinneneinteilung



Seite 2

Korpus innen

Aussenseiten

Türen

Inneneinteilung

### Schwebetürenschränk 2-türig

T 69 H 218 cm

**Sumpfeiche**

**Lack** cremeweiss  
seidengrau  
nach RAL-Farbe

**Tanne Altholz gebrannt**

**Spiegel bronze mit Waldkante**  
**Tanne Altholz gebrannt**

**Standard** (pro Türe)

**1 Fachboden und 1 Kleiderstange**

<b>B 214</b>	9'050.--
<b>B 242</b>	9'705.--
<b>B 214</b>	6'990.--
<b>B 242</b>	7'335.--
<b>B 214</b>	7'440.--
<b>B 242</b>	7'595.--



Seite 3

Korpus innen

Aussenseiten

Türen

Inneneinteilung

### Schwebetürenschränk 2-türig

T 69 H 218 cm

**Sumpfeiche**

**Lack** cremeweiss  
seidengrau  
nach RAL-Farbe

**Sumpfeiche**

**LED-Beleuchtung**

**Spiegel bronze mit Waldkante**

**Standard** (pro Türe)

**1 Fachboden und 1 Kleiderstange**

<b>B 214</b>	8'890.--
<b>B 242</b>	9'545.--
<b>B 214</b>	6'830.--
<b>B 242</b>	7'175.--
<b>B 214</b>	7'280.--
<b>B 242</b>	7'435.--

515.--

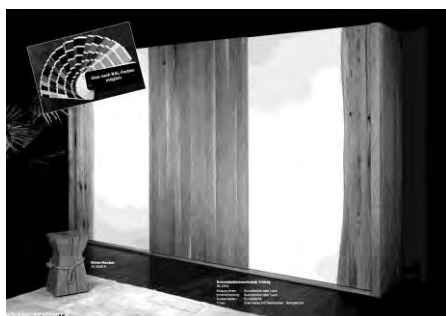

Seite 4

Korpus innen

Aussenseiten

Türen

Inneneinteilung

### Schwebetürenschränk 3-türig

T 69 H 218 cm

**Sumpfeiche**

**Lack** cremeweiss  
seidengrau  
nach RAL-Farbe

**Sumpfeiche**

**Glas weiss mit Waldkante**  
**Sumpfeiche**

**Standard** (pro Türe)

**1 Fachboden und 1 Kleiderstange**

<b>B 313</b>	12'075.--
<b>B 355</b>	13'055.--
<b>B 313</b>	8'980.--
<b>B 355</b>	9'500.--
<b>B 313</b>	9'325.--
<b>B 355</b>	9'895.--



Seite 5

Korpus innen

Aussenseiten

Türen

Inneneinteilung

### Schwebetürenschränk 3-türig

T 69 H 218 cm

**Sumpfeiche**

**Lack** cremeweiss  
seidengrau  
nach RAL-Farbe

**Sumpfeiche**

**Spiegel bronze mit Waldkante**  
**Sumpfeiche**

**Standard** (pro Türe)

**1 Fachboden und 1 Kleiderstange**

<b>B 313</b>	12'185.--
<b>B 355</b>	13'165.--
<b>B 313</b>	9'090.--
<b>B 355</b>	9'610.--
<b>B 313</b>	9'435.--
<b>B 355</b>	10'005.--



Seite 6

**Schwebetürenschränk 2-türig**

T 69 H 218 cm

**Korpus innen**

**Sumpfeiche**

**B 214** 8'780.--

**B 242** 9'435.--

**Lack cremeweiss**

**B 214** 6'720.--

**seidengrau**

**B 242** 7'065.--

**nach RAL-Farbe**

**B 214** 7'170.--

**B 242** 7'325.--

**Aussenseiten**

**Sumpfeiche**

**Türen**

**Glas schwarz mit Waldkante**

**Inneneinteilung**

**Standard (pro Türe)**

**1 Fachboden und 1 Kleiderstange**



Seite 7

**Schwebetürenschränk 2-türig**

T 69 H 218 cm

**Korpus innen**

**Sumpfeiche**

**B 214** 8'780.--

**B 242** 9'435.--

**Lack cremeweiss**

**B 214** 6'720.--

**seidengrau**

**B 242** 7'065.--

**nach RAL-Farbe**

**B 214** 7'170.--

**B 242** 7'325.--

**Aussenseiten**

**Sumpfeiche**

**Türen**

**Glas weiss mit Waldkante**

**Inneneinteilung**

**Standard (pro Türe)**

**1 Fachboden und 1 Kleiderstange**



Seite 8

**Schwebetürenschränk 2-türig**

T 69 H 218 cm

**Korpus innen**

**Sumpfeiche**

**B 214** 9'100.--

**B 242** 9'755.--

**Lack cremeweiss**

**B 214** 7'040.--

**seidengrau**

**B 242** 7'385.--

**nach RAL-Farbe**

**B 214** 7'490.--

**B 242** 7'645.--

**Aussenseiten**

**Arve**

**Türen**

**Spiegel bronze mit Waldkante**

**Inneneinteilung**

**Standard (pro Türe)**

**1 Fachboden und 1 Kleiderstange**



Seite 13

**Korpus innen**

**Drehtürenschränk**

T 64 H 218 cm

**Sumpfeiche**

<b>B 128</b>	2-türig	(2x SB)	5'500.--
<b>B 184</b>	3-türig	(2x AR 1x SB)	7'495.--
<b>B 240</b>	4-türig	(2x AR 2x SB)	9'030.--
<b>B 296</b>	5-türig	(3x AR 2x SB)	11'000.--
<b>B 352</b>	6-türig	(4x AR 2x SB)	12'555.--

**Lack cremeweiss / seidengrau**

<b>B 128</b>	2-türig	(2x SB)	4'315.--
<b>B 184</b>	3-türig	(2x AR 1x SB)	5'600.--
<b>B 240</b>	4-türig	(2x AR 2x SB)	6'655.--
<b>B 296</b>	5-türig	(3x AR 2x SB)	7'915.--
<b>B 352</b>	6-türig	(4x AR 2x SB)	9'000.--

**Lack nach RAL-Farbe**

<b>B 128</b>	2-türig	(2x SB)	4'570.--
<b>B 184</b>	3-türig	(2x AR 1x SB)	6'010.--
<b>B 240</b>	4-türig	(2x AR 2x SB)	7'170.--
<b>B 296</b>	5-türig	(3x AR 2x SB)	8'585.--
<b>B 352</b>	6-türig	(4x AR 2x SB)	9'770.--

**Aussenseiten**

**Arve**

**Türen**

**Arve (AR)**  
**Spiegel bronze (SB)**

**Inneneinteilung**

**Standard (pro Abteil)**  
**1 Fachboden und 1 Kleiderstange**



Seite 14

**Korpus innen**

**Drehtürenschränk**

T 64 H 218 cm

**Sumpfeiche**

<b>B 128</b>	2-türig	(2x GW)	5'260.--
<b>B 184</b>	3-türig	(2x SU 1x GW)	7'175.--
<b>B 240</b>	4-türig	(2x SU 2x GW)	8'680.--
<b>B 296</b>	5-türig	(3x SU 2x GW)	10'595.--
<b>B 352</b>	6-türig	(4x SU 2x GW)	12'095.--

**Lack cremeweiss / seidengrau**

<b>B 128</b>	2-türig	(2x GW)	4'075.--
<b>B 184</b>	3-türig	(2x SU 1x GW)	5'280.--
<b>B 240</b>	4-türig	(2x SU 2x GW)	6'305.--
<b>B 296</b>	5-türig	(3x SU 2x GW)	7'510.--
<b>B 352</b>	6-türig	(4x SU 2x GW)	8'540.--

**Lack nach RAL-Farbe**

<b>B 128</b>	2-türig	(2x GW)	4'330.--
<b>B 184</b>	3-türig	(2x SU 1x GW)	5'690.--
<b>B 240</b>	4-türig	(2x SU 2x GW)	6'820.--
<b>B 296</b>	5-türig	(3x SU 2x GW)	8'180.--
<b>B 352</b>	6-türig	(4x SU 2x GW)	9'310.--

**Aussenseiten**

**Sumpfeiche**

**Türen**

**Sumpfeiche (SU)**  
**Glas weiss (GW)**

**Waldkante**

**Sumpfeiche** *pro Türe* 160.--

**Inneneinteilung**

**Standard (pro Abteil)**  
**1 Fachboden und 1 Kleiderstange**



Seite 15

**Korpus innen**

**Drehtürenschränk**

T 64 H 218 cm

**Sumpfeiche**

<b>B 128</b>	2-türig	(2x SB)	5'320.--
<b>B 184</b>	3-türig	(2x SU 1x SB)	7'205.--
<b>B 240</b>	4-türig	(2x SU 2x SB)	8'740.--
<b>B 296</b>	5-türig	(3x SU 2x SB)	10'655.--
<b>B 352</b>	6-türig	(4x SU 2x SB)	12'155.--

**Lack cremeweiss / seidengrau**

<b>B 128</b>	2-türig	(2x SB)	4'135.--
<b>B 184</b>	3-türig	(2x SU 1x SB)	5'310.--
<b>B 240</b>	4-türig	(2x SU 2x SB)	6'365.--
<b>B 296</b>	5-türig	(3x SU 2x SB)	7'570.--
<b>B 352</b>	6-türig	(4x SU 2x SB)	8'600.--

**Lack nach RAL-Farbe**

<b>B 128</b>	2-türig	(2x SB)	4'390.--
<b>B 184</b>	3-türig	(2x SU 1x SB)	5'720.--
<b>B 240</b>	4-türig	(2x SU 2x SB)	6'880.--
<b>B 296</b>	5-türig	(3x SU 2x SB)	8'240.--
<b>B 352</b>	6-türig	(4x SU 2x SB)	9'370.--

**Aussenseiten**

**Sumpfeiche**

**Türen**

**Sumpfeiche (SU)**  
**Spiegel bronze (SB)**

**Inneneinteilung**

**Standard (pro Abteil)**  
**1 Fachboden und 1 Kleiderstange**



Seite 16

**Korpus innen**

**Drehtürenschränk**

T 64 H 218 cm

**Sumpfeiche**

<b>B 128</b>	2-türig	(2x GW)	5'400.--
<b>B 184</b>	3-türig	(3x GW)	7'315.--
<b>B 240</b>	4-türig	(4x GW)	8'820.--
<b>B 296</b>	5-türig	(5x GW)	10'735.--
<b>B 352</b>	6-türig	(6x GW)	12'235.--

**Lack cremeweiss / seidengrau**

<b>B 128</b>	2-türig	(2x GW)	4'215.--
<b>B 184</b>	3-türig	(3x GW)	5'420.--
<b>B 240</b>	4-türig	(4x GW)	6'445.--
<b>B 296</b>	5-türig	(5x GW)	7'650.--
<b>B 352</b>	6-türig	(6x GW)	8'680.--

**Lack nach RAL-Farbe**

<b>B 128</b>	2-türig	(2x GW)	4'470.--
<b>B 184</b>	3-türig	(3x GW)	5'830.--
<b>B 240</b>	4-türig	(4x GW)	6'960.--
<b>B 296</b>	5-türig	(5x GW)	8'320.--
<b>B 352</b>	6-türig	(6x GW)	9'450.--

**Aussenseiten**

**Tanne Altholz**

**Türen**

**Glas weiss (GW)**

**Inneneinteilung**

**Standard (pro Abteil)**  
**1 Fachboden und 1 Kleiderstange**

# Schwebetürenschränke

# 4 Schritte zu Ihrem Wunschschrank

- ★ **RAL-Farbe** :
- Nach RAL-Farbmusterkarte
  - **RAL-Wunschfarbe** - längere Lieferzeiten möglich
  - Farbdifferenzen auf Glas und Lack sind bedingt durch das Trägermaterial normal

## Schritt ①

### Korpus innen

Massivholz - Multiplex mit Sumpfeiche Sägefurnier  
oder  
- Multiplex mit Lack

### Schwebetürenschränk 2-türig



**B 214** T 69 H 218 cm

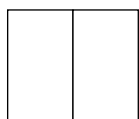

Innenmass pro Türe B 97 H 208 cm

36-CRI-1-1  
36-CRI-1-20  
36-CRI-1-21  
36-CRI-1-25

<b>Sumpfeiche</b> geölt	<b>4'470.--</b>
<b>Lack cremeweiss</b> (RAL 9001)	<b>2'410.--</b>
<b>Lack seidengrau</b> (RAL 7044)	<b>2'410.--</b>
<b>Lack nach RAL-Farbe</b> ★	<b>2'860.--</b>

**B 242** T 69 H 218 cm

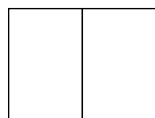

Innenmass pro Türe B 111 H 208 cm

36-CRI-2-1  
36-CRI-2-20  
36-CRI-2-21  
36-CRI-2-25

<b>Sumpfeiche</b> geölt	<b>5'125.--</b>
<b>Lack cremeweiss</b> (RAL 9001)	<b>2'755.--</b>
<b>Lack seidengrau</b> (RAL 7044)	<b>2'755.--</b>
<b>Lack nach RAL-Farbe</b> ★	<b>3'015.--</b>

### Schwebetürenschränk 3-türig

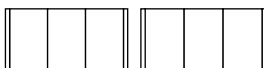

**B 313** T 69 H 218 cm

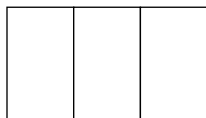

Innenmass pro Türe B 97 H 208 cm

36-CRI-3-1  
36-CRI-3-20  
36-CRI-3-21  
36-CRI-3-25

<b>Sumpfeiche</b> geölt	<b>6'670.--</b>
<b>Lack cremeweiss</b> (RAL 9001)	<b>3'575.--</b>
<b>Lack seidengrau</b> (RAL 7044)	<b>3'575.--</b>
<b>Lack nach RAL-Farbe</b> ★	<b>3'920.--</b>

**B 355** T 69 H 218 cm

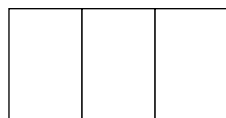

Innenmass pro Türe B 111 H 208 cm

36-CRI-4-1  
36-CRI-4-20  
36-CRI-4-21  
36-CRI-4-25

<b>Sumpfeiche</b> geölt	<b>7'650.--</b>
<b>Lack cremeweiss</b> (RAL 9001)	<b>4'095.--</b>
<b>Lack seidengrau</b> (RAL 7044)	<b>4'095.--</b>
<b>Lack nach RAL-Farbe</b> ★	<b>4'490.--</b>

### Sondermasse

Nach Kundenwunsch

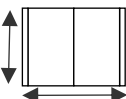

**Höhenkürzung** und/oder **Breitenkürzung** und/oder **Tiefenkürzung**  
36-CRI-SO Aufpreis **1'125.--**

**Spezialmasse und Sonderanfertigungen** auf Anfrage

Aussenseiten - siehe nächste Seite →

## Schritt ②

### Aussenseiten

Massivholz - Vollmassiv, Multiplex mit Sägefurnier  
oder  
- Multiplex mit Lack  
oder  
- Vollmassiv, Multiplex mit Glas oder Spiege



36-CRI-LEDA **LED-Beleuchtung in den Aussenseiten** **515.--**  
(Beleuchtung links und rechts mit Schalter in der Aussenseite)



36-CRI-AS-1	<b>Sumpfeiche</b> geölt	2 Stk.	<b>1'800.--</b>
36-CRI-AS-4	<b>Sumpfeiche natur</b> gebürstet	2 Stk.	<b>1'890.--</b>
36-CRI-AS-9	<b>Arve (Zirbe)</b>	2 Stk.	<b>1'980.--</b>
36-CRI-AS-10	<b>Tanne Altholz</b> gebrannt	2 Stk.	<b>1'940.--</b>
36-CRI-AS-12	<b>Eiche</b> gebrannt	2 Stk.	<b>2'070.--</b>

Sockelleiste passend in Holz

## Schritt ③

### Türen

Trägerp+latte mit Glas oder Spiegel oder  
Multiplex mit Sägefurnier, Waldkanten Massivholz

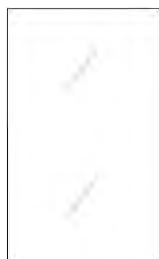

36-CRI-T-30	<b>Glas</b> matt weiss	pro Türe	<b>1'095.--</b>
36-CRI-T-35	<b>Glas</b> matt nach RAL-Farbe ★	pro Türe	<b>1'315.--</b>
36-CRI-T-40	<b>Glas</b> glänzend weiss	pro Türe	<b>1'095.--</b>
36-CRI-T-41	<b>Glas</b> glänzend schwarz	pro Türe	<b>1'095.--</b>
36-CRI-T-45	<b>Glas</b> glänzend nach RAL-Farbe ★	pro Türe	<b>1'315.--</b>
36-CRI-T-50	<b>Spiegel</b> bronze	pro Türe	<b>1'150.--</b>
36-CRI-T-51	<b>Spiegel</b> klar	pro Türe	<b>1'095.--</b>

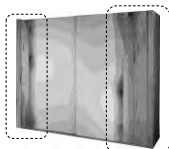

**Waldkante** (links oder rechts)  
→ jede Waldkanten-Front ist ein Unikat

36-CRI-WK-1	<b>Sumpfeiche</b> geölt	pro Türe	<b>160.--</b>
36-CRI-WK-4	<b>Sumpfeiche natur</b> gebürstet	pro Türe	<b>165.--</b>
36-CRI-WK-9	<b>Arve (Zirbe)</b>	pro Türe	<b>175.--</b>
36-CRI-WK-10	<b>Tanne Altholz</b> gebrannt	pro Türe	<b>170.--</b>
36-CRI-WK-12	<b>Eiche</b> gebrannt	pro Türe	<b>185.--</b>

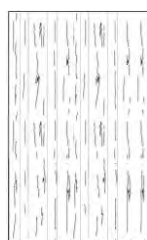

36-CRI-T-1	<b>Sumpfeiche</b> geölt	pro Türe	<b>1'095.--</b>
36-CRI-T-4	<b>Sumpfeiche</b> natur gebürstet	pro Türe	<b>1'150.--</b>
36-CRI-T-9	<b>Arve (Zirbe)</b>	pro Türe	<b>1'205.--</b>
-	Tanne Altholz gebrannt	nicht möglich	
-	Eiche gebrannt	nicht möglich	

Inneneinteilung - siehe nächste Seite →



# Schritt 4

## Inneneinteilung

Massivholz - Multiplex mit Sumpfeiche Sägefurnier  
oder  
- Multiplex mit Lack

**Standard** (pro Türe)  
(im Preis inbegriffen)

**1 Fachboden und 1 Kleiderstange** (verstellbar)

2-türig



3-türig

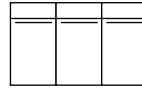

- 36-CRI-I-1
- 36-CRI-I-20
- 36-CRI-I-21
- 36-CRI-I-25

**Sumpfeiche** geölt

- Lack cremeweiss** (RAL 9001)
- Lack seidengrau** (RAL 7044)
- Lack nach RAL-Farbe** ★

- nach Wahl
- nach Wahl
- nach Wahl
- nach Wahl

Zusätzliche Inneneinteilungen - siehe nächste Seite →

### Zusätzliche Inneneinteilungen



- ① 36-CRI-F-1  
36-CRI-F-20/21  
36-CRI-F-25

#### Fachboden

- Sumpfeiche **175.--**
- cremeweiss/seidengrau **130.--**
- nach RAL-Farbe **155.--**

- ② 36-CRI-K-1  
36-CRI-K-20/21  
36-CRI-K-25

#### Kleiderstange

Montage unter Fachboden,  
inklusive Halterungen

- Sumpfeiche **85.--**
- cremeweiss/seidengrau **65.--**
- nach RAL-Farbe **80.--**

- ③ 36-CRI-SK-1  
36-CRI-SK-20/21  
36-CRI-SK-25

#### Innenkorpus mit 3 Schubladen

H 66 cm, Griffe in Eisen vernickelt  
mit Auszugmechanik

- Sumpfeiche **1'070.--**
- cremeweiss/seidengrau **845.--**
- nach RAL-Farbe **1'015.--**

- ④ 36-CRI-W-1  
36-CRI-W-20/21  
36-CRI-W-25

#### Wäscheabteil

H 150 cm, Querboden,  
Mittelwand für Fachböden

- Sumpfeiche **525.--**
- cremeweiss/seidengrau **395.--**
- nach RAL-Farbe **470.--**

- ⑤ 36-CRI-W-F-1  
36-CRI-W-F-20/21  
36-CRI-W-F-25

#### Fachboden zu Wäscheabteil

- Sumpfeiche **90.--**
- cremeweiss/seidengrau **70.--**
- nach RAL-Farbe **80.--**

- ⑥ 36-CRI-W-K-1  
36-CRI-W-K-20/21  
36-CRI-W-K-25

#### Kleiderstange zu Wäscheabteil

Montage unter Fachboden,  
inklusive Halterungen

- Sumpfeiche **60.--**
- cremeweiss/seidengrau **45.--**
- nach RAL-Farbe **55.--**

Drehtürenschränke - siehe nächste Seite →



# Drehtürenschränke

# 4 Schritte zu Ihrem Wunschschrank

- ★ **RAL-Farbe** :
- Nach RAL-Farbmusterkarte
  - **RAL-Wunschfarbe** - längere Lieferzeiten möglich
  - Farbdifferenzen auf Glas und Lack sind bedingt durch das Trägermaterial normal

## Schritt 1

### Korpus innen

Massivholz - Multiplex mit Sumpfeiche Sägefurnier  
oder Multiplex mit Lack

#### Drehtürenschränk 2-türig B 128 T 64 H 218 cm



Innenmass pro  
Abteil breit B 108 H 207 cm

- 36-DRA-2-1
- 36-DRA-2-20
- 36-DRA-2-21
- 36-DRA-2-25

<b>Sumpfeiche</b> geölt		<b>2'410.--</b>
<b>Lack cremeweiss</b> (RAL 9001)		<b>1'225.--</b>
<b>Lack seidengrau</b> (RAL 7044)		<b>1'225.--</b>
<b>Lack nach RAL-Farbe</b> ★		<b>1'480.--</b>

#### Drehtürenschränk 3-türig B 184 T 64 H 218 cm

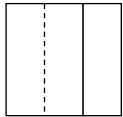

Innenmass pro  
Abteil breit / schmal B 108 / B 52 H 207 cm

- 36-DRA-3-1
- 36-DRA-3-20
- 36-DRA-3-21
- 36-DRA-3-25

<b>Sumpfeiche</b> geölt		<b>3'800.--</b>
<b>Lack cremeweiss</b> (RAL 9001)		<b>1'905.--</b>
<b>Lack seidengrau</b> (RAL 7044)		<b>1'905.--</b>
<b>Lack nach RAL-Farbe</b> ★		<b>2'315.--</b>

#### Drehtürenschränk 4-türig B 240 T 64 H 218 cm

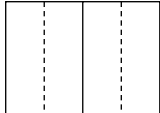

Innenmass pro  
Abteil breit B 108 H 207 cm

- 36-DRA-4-1
- 36-DRA-4-20
- 36-DRA-4-21
- 36-DRA-4-25

<b>Sumpfeiche</b> geölt		<b>4'780.--</b>
<b>Lack cremeweiss</b> (RAL 9001)		<b>2'405.--</b>
<b>Lack seidengrau</b> (RAL 7044)		<b>2'405.--</b>
<b>Lack nach RAL-Farbe</b> ★		<b>2'920.--</b>

#### Drehtürenschränk 5-türig B 296 T 64 H 218 cm

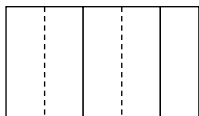

Innenmass pro  
Abteil breit / schmal B 108 / B 52 H 207 cm

- 36-DRA-5-1
- 36-DRA-5-20
- 36-DRA-5-21
- 36-DRA-5-25

<b>Sumpfeiche</b> geölt		<b>6'170.--</b>
<b>Lack cremeweiss</b> (RAL 9001)		<b>3'085.--</b>
<b>Lack seidengrau</b> (RAL 7044)		<b>3'085.--</b>
<b>Lack nach RAL-Farbe</b> ★		<b>3'755.--</b>

#### Drehtürenschränk 6-türig B 352 T 64 H 218 cm

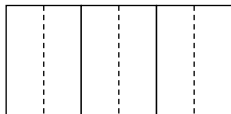

Innenmass pro  
Abteil breit B 108 H 207 cm

- 36-DRA-6-1
- 36-DRA-6-20
- 36-DRA-6-21
- 36-DRA-6-25

<b>Sumpfeiche</b> geölt		<b>7'145.--</b>
<b>Lack cremeweiss</b> (RAL 9001)		<b>3'590.--</b>
<b>Lack seidengrau</b> (RAL 7044)		<b>3'590.--</b>
<b>Lack nach RAL-Farbe</b> ★		<b>4'360.--</b>

### Sondermasse

#### Nach Kundenwunsch

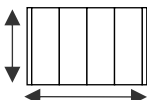

### Höhenkürzung und/oder Breitenkürzung und/oder Tiefenkürzung

36-DRA-SO Aufpreis **1'125.--**

### Spezialmasse und Sonderanfertigungen

auf Anfrage

## Schritt ②

### Aussenseiten

Massivholz - Vollmassiv, Multiplex mit Sägefurnier  
oder Multiplex mit Lack oder  
Vollmassiv, Multiplex mit Glas oder Spiegel

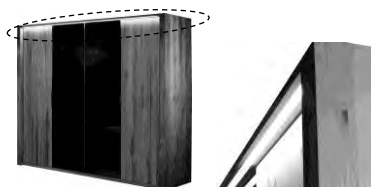

**LED-Beleuchtung in der Kranzleiste**  
(Schalter in der Aussenseite)

inklusive



36-DRA-AS-1	<b>Sumpfeiche</b> geölt	2 Stk.	<b>1'800.--</b>
36-DRA-AS-4	<b>Sumpfeiche</b> natur gebürstet	2 Stk.	<b>1'890.--</b>
36-DRA-AS-9	<b>Arve (Zirbe)</b>	2 Stk.	<b>1'980.--</b>
36-DRA-AS-10	<b>Tanne Altholz</b> gebrannt	2 Stk.	<b>1'940.--</b>
36-DRA-AS-12	<b>Eiche</b> gebrannt	2 Stk.	<b>2'070.--</b>

Sockel- und Kranzleiste passend in Holz

## Schritt ③

### Türen

Trägerplatte mit Glas oder Spiegel oder  
Multiplex mit Sägefurnier

→ Türanordnung bitte mit Skizze oder Beschreibung der Bestellung beifügen.

→ Griffe in Eisen vernickelt oder schwarz patiniert



36-DRA-T-30	<b>Glas</b> matt weiss	pro Türe	<b>525.--</b>
36-DRA-T-35	<b>Glas</b> matt nach RAL-Farbe ★	pro Türe	<b>630.--</b>
36-DRA-T-40	<b>Glas</b> glänzend weiss	pro Türe	<b>525.--</b>
36-DRA-T-41	<b>Glas</b> glänzend schwarz	pro Türe	<b>525.--</b>
36-DRA-T-45	<b>Glas</b> glänzend nach RAL-Farbe ★	pro Türe	<b>630.--</b>
36-DRA-T-50	<b>Spiegel</b> bronze	pro Türe	<b>555.--</b>
36-DRA-T-51	<b>Spiegel</b> klar	pro Türe	<b>525.--</b>



**Waldkante**  
**auf Scharnierseite nicht möglich**

→ jede Waldkanten-Front ist ein Unikat

36-DRA-WK-1	<b>Sumpfeiche</b> geölt	pro Türe	<b>160.--</b>
36-DRA-WK-4	<b>Sumpfeiche</b> natur gebürstet	pro Türe	<b>165.--</b>
36-DRA-WK-9	<b>Arve (Zirbe)</b>	pro Türe	<b>175.--</b>
-	Tanne Altholz gebrannt	nicht möglich	
-	Eiche gebrannt	nicht möglich	

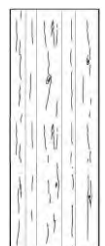

36-DRA-T-1	<b>Sumpfeiche</b> geölt	pro Türe	<b>525.--</b>
36-DRA-T-4	<b>Sumpfeiche</b> natur gebürstet	pro Türe	<b>555.--</b>
36-DRA-T-9	<b>Arve (Zirbe)</b>	pro Türe	<b>580.--</b>
-	Tanne Altholz gebrannt	nicht möglich	
-	Eiche gebrannt	nicht möglich	

Inneneinteilungen und zusätzliche Inneneinteilung - siehe nächste Seite

# Schritt ④

## Inneneinteilung

Massivholz - Multiplex mit Sumpfeiche Sägefurnier  
oder  
- Multiplex mit Lack

### Standard (pro Abteil)

(im Preis inbegriffen)

### 1 Fachboden und 1 Kleiderstange (verstellbar)



2-türig  
1 Abteil breit



3-türig  
1 Abteil breit - 1 Abteil schmal

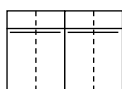

4-türig  
2 Abteile breit

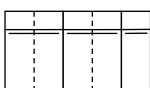

5-türig  
2 Abteile breit - 1 Abteil schmal

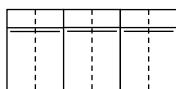

6-türig  
3 Abteile breit

36-DRA-I-1

**Sumpfeiche** geölt

nach Wahl

36-DRA-I-20

**Lack cremeweiss** (RAL 9001)

nach Wahl

36-DRA-I-21

**Lack seidengrau** (RAL 7044)

nach Wahl

36-DRA-I-25

**Lack nach RAL-Farbe** ★

nach Wahl

### Zusätzliche Inneneinteilungen



- ① 36-DRA-FB-1  
36-DRA-FB-20/21  
36-DRA-FB-25

#### Fachboden breit

Sumpfeiche **175.--**  
cremeweiss/seidengrau **130.--**  
nach RAL-Farbe **155.--**

- ② 36-DRA-K-1  
36-DRA-K-20/21  
36-DRA-K-25

#### Kleiderstange breit

Montage unter Fachboden,  
inklusive Halterungen

Sumpfeiche **85.--**  
cremeweiss/seidengrau **65.--**  
nach RAL-Farbe **80.--**

- ③ 36-DRA-SK-1  
36-DRA-SK-20/21  
36-DRA-SK-25

#### Innenkorpus mit 3 Schubladen

H 66 cm, Griffe in Eisen vernickelt  
mit Auszugmechanik

Sumpfeiche **1'070.--**  
cremeweiss/seidengrau **845.--**  
nach RAL-Farbe **1'015.--**

weitere Inneneinteilungen und zusätzliche Inneneinteilung - siehe nächste Seite



④	36-DRA-W-1	<b>Wäscheabteil</b> H 150 cm, Querboden, Mittelwand für Fachböden	Sumpfeiche	<b>525.--</b>
	36-DRA-W-20/21		cremeweiss/seidengrau	<b>395.--</b>
	36-DRA-W-25		nach RAL-Farbe	<b>470.--</b>
⑤	36-DRA-W-F-1	<b>Fachboden</b> zu Wäscheabteil	Sumpfeiche	<b>90.--</b>
	36-DRA-W-F-20/21		cremeweiss/seidengrau	<b>70.--</b>
	36-DRA-W-F-25		nach RAL-Farbe	<b>80.--</b>
⑥	36-DRA-W-K-1	<b>Kleiderstange</b> zu Wäscheabteil Montage unter Fachboden, inklusive Halterungen	Sumpfeiche	<b>60.--</b>
	36-DRA-W-K-20/21		cremeweiss/seidengrau	<b>45.--</b>
	36-DRA-W-K-25		nach RAL-Farbe	<b>55.--</b>

**zu Abteil schmal**

①	36-DRA-FS-1	<b>Fachboden schmal</b>	Sumpfeiche	<b>90.--</b>
	36-DRA-FS-20/21		cremeweiss/seidengrau	<b>70.--</b>
	36-DRA-FS-25		nach RAL-Farbe	<b>80.--</b>
②	36-DRA-KS-1	<b>Kleiderstange schmal</b> Montage unter Fachboden, inklusive Halterungen	Sumpfeiche	<b>60.--</b>
	36-DRA-KS-20/21		cremeweiss/seidengrau	<b>45.--</b>
	36-DRA-KS-25		nach RAL-Farbe	<b>55.--</b>

---

## Nachttische | Hocker | Nachttischlampe | Leseleuchte

Holzarten, Oberflächen:	<b>1</b> - <b>Sumpfeiche</b> geölt
	<b>4</b> - <b>Sumpfeiche natur</b> gebürstet
	<b>9</b> - <b>Arve (Zirbe)</b>
	<b>10</b> - <b>Tanne Altholz</b> gebrannt
	<b>12</b> - <b>Eiche</b> gebrannt

<b>Sumpfeiche:</b>	Die über 100 Jahre gewachsenen Bäume haben die charakteristischen Risse und das lebendige Holzbild. <b>Risse sind absolut normal und Merkmale der Natur.</b>
<b>Arve (Zirbe):</b>	Die <b>Bewohner der Arvenregionen schätzen seit jeher die Gemütlichkeit und den Duft</b> dieses Holzes und sind sich der positiven Eigenschaften bewusst.
<b>Tanne Altholz / Eiche gebrannt:</b>	Dieses Eichen- oder Tannenholz wird in zahlreichen Arbeitsschritten von Hand gebrannt, gewaschen, gebürstet und poliert. Dadurch entsteht diese antike Oberfläche.

## Nachttische | Hocker

Fertigung:	Massivholz
Spezialanfertigung:	auf Anfrage möglich

<b>36-5039-T-1/4/10/12</b> <b>36-5039-T-9</b>		<b>Beistelltisch nieder</b> H 38 B 46 T 45 cm	<b>1/4/10/12</b> <b>9</b>	<b>435.--</b> <b>520.--</b>
<b>36-5039-M-1/4/10/12</b> <b>36-5039-M-9</b>		<b>Beistelltisch mittel</b> H 45 B 46 T 45 cm	<b>1/4/10/12</b> <b>9</b>	<b>435.--</b> <b>520.--</b>
<b>36-5039-M-SCH-1/4/9/10/12</b> <b>36-5039-GL</b>		<b>Schublade</b> zu Beistelltisch mittel und nieder	<b>1/4/9/10/12</b>	<b>185.--</b>
<b>36-5039-H-1/4/9/10/12</b>		<b>Glasfachboden</b> zu Beistelltisch mittel und nieder Sicherheitsglas, mit Holzkannte <i>nur mit Nachttisch bestellbar (nicht nachrüstbar)</i>		<b>125.--</b>
		<b>Holzfachboden</b> zu Beistelltisch mittel und nieder <i>nur mit Nachttisch bestellbar (nicht nachrüstbar)</i>	<b>1/4/9/10/12</b>	<b>100.--</b>

<b>36-5010-1/4/12-R</b> <b>36-5010-1/4/12-L</b>		<b>Nachttisch mit Schublade</b> inklusive LED-Beleuchtung <b>Griff in Eisen vernickelt</b> (Standard) oder <b>schwarz patiniert</b> H 50 B 46 T 35 cm 1 Beleuchtung unter Schublade, mit Schalter	rechts offen <b>1/4/12</b> links offen <b>1/4/12</b>	<b>630.--</b> <b>630.--</b>
--	---	---	---	--------------------------------

<b>36-5040-1/4/10/12</b> <b>36-5040N-1/4/10/12</b>		<b>Nachttisch mit Schublade</b> <b>Griff in Eisen vernickelt</b> (Standard) oder <b>schwarz patiniert</b> H 55 B 38 T 38 cm H 45 B 38 T 38 cm	<b>1/4/10/12</b> <b>1/4/10/12</b>	<b>655.--</b> <b>655.--</b>
<b>36-5040-GL</b>		<b>Glasfachboden zu Nachttisch</b> Sicherheitsglas, mit Holzkannte <i>nur mit Nachttisch bestellbar (nicht nachrüstbar)</i>		<b>125.--</b>



36-5041-1/4/10/12 36-5041-9		<b>Nachttisch ohne Schublade</b> H 4 B 44 T 35 cm	1/4/10/12	185.--
			9	215.--
36-5042-1/4/10/12 36-5042-9		<b>Nachttisch mit Schublade</b> H 18 B 44 T 35 cm <i>Griff in Eisen vernickelt (Standard) oder schwarz patiniert</i>	1/4/10/12	395.--
			9	475.--

36-5019-NT2-1/4		<b>Kufen-Nachttisch</b> mit Schublade <i>Kufenfuss in Eisen vernickelt oder schwarz patiniert</i> H 43 B 46 T 33 cm	1/4	690.--
-----------------	---	---	-----	--------

35-3012-NT-1/4/12		<b>Nachttisch Fox</b> mit Schublade 30 x 30 cm H 45 cm, Stirnholz	1/4/12	575.--
-------------------	---	---	--------	--------

35-3012-H-1/4/10/12 35-3012-H-9		<b>Hocker Fox</b> 30 x 30 cm H 45 cm, Stirnholz, Strickgriffe	1/4/10/12	420.--
			9	505.--

35-3046-K		<b>Klotz-Hocker</b> ca. H 45 cm, Massdifferenzen möglich, rissig, Strickgriffe	1	445.--
-----------	---	--	---	--------

SPV-1-NT4-1/4/12		<b>Nachttisch mit 3 Schubladen</b> H 49 B 44 T 46 cm, <i>Fuss und Griff in Eisen vernickelt (Standard) oder schwarz patiniert</i>	1/4/12	870.--
------------------	---	---	--------	--------

## Nachttischlampe - Leseleuchte

Spezialanfertigung: auf Anfrage möglich

12-40-1/9/10/12		<b>Nachttischlampe</b> H 26 B 10 T 10 cm, Massivholz, Lampenschirm in <b>Stoff hellbraun</b> , Eisen vernickelt, Lampenfassung E27 ohne Leuchtmittel.	1/9/10/12	195.--
-----------------	---	--	-----------	--------

12-44		<b>Leseleuchte lose</b> Aluminium verchromt, 1W LED neutralweiss, Schalter am Lampenkopf, flexibler Arm L 39 cm, Sockel Ø 6 D 3 cm		74.--
-------	---	--	--	-------

# Kommoden I Herrendiener

## Kommoden





Holzarten, Oberflächen:	<b>1 - Sumpfeiche</b> geölt <b>4 - Sumpfeiche natur</b> gebürstet <b>9 - Arve (Zirbe)</b> <b>10 - Tanne Altholz</b> gebrannt <b>12 - Eiche</b> gebrannt
Fertigung:	Massivholz, Balkenholz rissig
Spezialanfertigung:	auf Anfrage möglich
<b>Sumpfeiche:</b>	Die über 100 Jahre gewachsenen Bäume haben die charakteristischen Risse und das lebendige Holzbild. <b>Risse sind absolut normal und Merkmale der Natur.</b>
<b>Arve (Zirbe):</b>	Alpine Arve (Zirbe) mit Ihren wissenschaftlich belegten positiven Eigenschaften. Bessere Schlafqualität und Raumklima, Förderung und Anregung des Wohlbefindens und Gesundheit.
<b>Tanne Altholz / Eiche gebrannt:</b>	Dieses Eichen- oder Tannenholz wird in zahlreichen Arbeitsschritten von Hand gebrannt, gewaschen, gebürstet und poliert. Dadurch entsteht diese antike Oberfläche.

### Kommode mit 3 Schubladen

Schubladenvollauszug mit Dämpfungssystem

*Füsse in Eisen vernickelt oder schwarz patiniert*

*Wandmontage zwingend - Kippgefahr*

<b>36-5002-1/4</b> <b>36-5002-9</b> <b>36-5002-10</b> <b>36-5002-12</b>		H 67 <b>B 100</b> T 47 cm	<b>1/4</b> 2'325.-- <b>9</b> 2'650.-- <b>10</b> 2'395.-- <b>12</b> 2'595.--
<b>36-5006-1/4</b> <b>36-5006-9</b> <b>36-5006-10</b> <b>36-5006-12</b>		H 67 <b>B 150</b> T 47 cm Schubladen innen geteilt	<b>1/4</b> 2'945.-- <b>9</b> 3'360.-- <b>10</b> 3'040.-- <b>12</b> 3'295.--
<b>36-5003-1/4</b> <b>36-5003-9</b> <b>36-5003-10</b> <b>36-5003-12</b>		H 67 <b>B 198</b> T 47 cm Schubladen innen geteilt	<b>1/4</b> 3'560.-- <b>9</b> 4'055.-- <b>10</b> 3'670.-- <b>12</b> 3'960.--
<b>36-5002B-1/4</b> <b>36-5002B-9</b> <b>36-5002B-10</b> <b>36-5002B-12</b>		<b>mit LED-Beleuchtung</b> H 67 <b>B 100</b> T 50 cm	<b>1/4</b> 2'810.-- <b>9</b> 3'090.-- <b>10</b> 2'845.-- <b>12</b> 3'045.--
<b>36-5006B-1/4</b> <b>36-5006B-9</b> <b>36-5006B-10</b> <b>36-5006B-12</b>		H 67 <b>B 150</b> T 50 cm Schubladen innen geteilt	<b>1/4</b> 3'440.-- <b>9</b> 3'810.-- <b>10</b> 3'485.-- <b>12</b> 3'745.--

Fortsetzung siehe nächste Seite →





36-5007-1/4  
36-5007-9  
36-5007-10  
36-5007-12



**Kommode mit 5 Schubladen** 1/4 3'460.--  
Schubladenvollauszug mit Dämpfungssystem, grosse Schubladen innen geteilt 9 3'830.--  
H 91 B 150 T 47 cm 10 3'540.--  
12 3'780.--  
*Füsse in Eisen vernickelt oder schwarz patiniert*

*Wandmontage zwingend - Kippgefahr*

36-5007B-1/4



**mit LED-Beleuchtung** 1/4 3'955.--  
H 91 B 150 T 47 cm 9 4'280.--  
10 3'985.--  
12 4'230.--

*Wandmontage zwingend - Kippgefahr*

**Kommode mit 3 Schubladen "Parpan"**

Schubladenvollauszug mit Dämpfungssystem

*Füsse in Eisen vernickelt oder schwarz patiniert*

*Wandmontage zwingend - Kippgefahr*

36-5092-K10-1/4  
36-5092-K10-9  
36-5092-K10-10  
36-5092-K10-12



H 76 B 100 T 47 cm 1/4 2'515.--  
9 2'870.--  
10 2'600.--  
12 2'775.--

36-5092-K15-1/4  
36-5092-K15-9  
36-5092-K15-10  
36-5092-K15-12



H 76 B 150 T 47 cm 1/4 3'150.--  
Schubladen innen geteilt 9 3'580.--  
10 3'240.--  
12 3'480.--

36-5092-K20-1/4  
36-5092-K20-9  
36-5092-K20-10  
36-5092-K20-12



H 76 B 198 T 47 cm 1/4 3'755.--  
Schubladen innen geteilt 9 4'275.--  
10 3'860.--  
12 4'155.--

36-5008-1/4  
36-5008-9  
36-5008-10  
36-5008-12



**Kommode mit 5 Schubladen "Parpan"** 1/4 3'660.--  
Schubladenvollauszug mit Dämpfungssystem, grosse Schubladen innen geteilt 9 4'025.--  
H 100 B 150 T 47 cm 10 3'860.--  
12 3'975.--

*Füsse in Eisen vernickelt oder schwarz patiniert*

*Wandmontage zwingend - Kippgefahr*

36-5012-1/4



**Kommode mit 8 Schubladen** 1/4 4'245.--  
H 85 B 130 T 50 cm

*Griffe in Eisen vernickelt oder schwarz patiniert*

36-5004-1/4



**Kommode mit 6 Schubladen** 1/4 3'920.--  
H 115 B 72 T 50 cm

*Griffe in Eisen vernickelt oder schwarz patiniert*

## Herrendiener

---

Holzart, Oberfläche:

**Sumpfeiche** geölt

Fertigung:

Massivholz, Balkenholz mit Rissen, Eisen schwarz patiniert

Spezialanfertigung:

auf Anfrage möglich

**Sumpfeiche:**

Die über 100 Jahre gewachsenen Bäume haben die charakteristischen Risse und das lebendige Holzbild. **Risse sind absolut normal und Merkmale der Natur.**

12-130-1



**Herrendiener**

655.--

mit Ablagefach

H 110 B 47 T 40 cm (Sockel 25 x 40 cm)

12-131-1



**Herrendiener**

655.--

mit Ablagefach

H 107 B 47 T 40 cm (Sockel 25 x 40 cm)

12-132-1



**Herrendiener**

690.--

H 111 B 47 T 30 cm (Sockel 25 x 25 cm)

# Lampen | Kerzenständer | Spiegel

## Lampen

Holzart, Oberfläche: **Antike Eichenbalken** gebürstet  
Fertigung: Massivholz, Fuss in Eisen schwarz patiniert, Lampenschirm in Stoff schwarz, Lampenfassung E27, ohne Leuchtmittel.  
Spezialanfertigung: auf Anfrage möglich  
**Antike Eichenbalken:** 100 bis 150 jährige antike Eichenbalken, welche die Spuren der Jahrhunderte tragen. **Massdifferenzen, Rissbildung und Antikmerkmale sind normal.**

12-35		<b>Stehlampe hoch</b> ca. H 160 cm, B 40 cm	<b>1'175.--</b>
12-36		<b>Stehlampe tief</b> ca. H 110 cm, B 40 cm	<b>830.--</b>
12-37		<b>Hockerlampe</b> ca. H 40 cm, ca. B 53 cm	<b>795.--</b>
12-33		<b>Wandlampe</b> ca. H 70-80 cm, B 40 cm	<b>620.--</b>

Holzarten, Oberflächen: **1 - Sumpfeiche** geölt  
**9 - Arve (Zirbe)**  
**10 - Tanne Altholz** gebrannt  
Fertigung: Massivholz, Eisenteile vernickelt, Lampenfassung E27, LED-Filament Glühbirnen auf Anfrage möglich  
Spezialanfertigung: auf Anfrage möglich  
**Sumpfeiche:** Die über 100 Jahre gewachsenen Bäume haben die charakteristischen Risse und das lebendige Holzbild. **Risse sind absolut normal und Merkmale der Natur.**  
**Tanne Altholz gebrannt:** Dieses Tannenholz wird in zahlreichen Arbeitsschritten von Hand gebrannt, gewaschen, gebürstet und poliert. Dadurch entsteht diese antike Oberfläche.  
**Arve (Zirbe):** Alpine Arve (Zirbe) mit Ihren wissenschaftlich belegten positiven Eigenschaften. Bessere Schlafqualität und Raumklima, Förderung und Anregung des Wohlbefindens und Gesundheit.

12-30R-1/10		<b>Montana Stehlampe</b>	<b>1/10 1'855.--</b>
12-30R-9		H 142 B 39 cm	<b>9 1'995.--</b>

## Nachttischlampe - Leseleuchte

Spezialanfertigung: auf Anfrage möglich

12-40-1/9/10/12		<b>Nachttischlampe</b> H 26 B 10 T 10 cm, Massivholz, Lampenschirm in <b>Stoff hellbraun</b> , Eisen vernickelt, Lampenfassung E27 ohne Leuchtmittel.	<b>1/9/10/12 195.--</b>
12-44		<b>Leseleuchte lose</b> Aluminium verchromt, 1W LED neutralweiss, Schalter am Lampenkopf, flexibler Arm L 39 cm, Sockel Ø 6 D 3 cm	<b>74.--</b>

Holzarten, Oberflächen: **4 - Sumpfeiche natur gebürstet** (ausgesuchte Sumpfeiche-Balken)

Fertigung: Massivholz, Eisenteile schwarz patiniert, Lampenfassung E27  
Spezialanfertigung: auf Anfrage möglich

**Sumpfeiche:** Die über 100 Jahre gewachsenen Bäume haben die charakteristischen Risse und das lebendige Holzbild. **Risse sind absolut normal und Merkmale der Natur.**

**Tanne Altholz** gebrannt: Dieses Tannenholz wird in zahlreichen Arbeitsschritten von Hand gebrannt, gewaschen, gebürstet und poliert. Dadurch entsteht diese antike Oberfläche.

12-31-4		<b>Stehlampe hoch mit 1 Schirm</b>	<b>4</b>	<b>835.--</b>
		ca. H 168 cm, B 30 T 30 cm		
12-32-4		<b>Stehlampe tief mit 1 Schirm</b>	<b>4</b>	<b>715.--</b>
		ca. H 98 cm, B 25 T 25 cm		

---

## Kerzenständer

---

Holzart, Oberfläche: **Sumpfeiche** geölt

Fertigung: Massivholz, rissig, Eisen schwarz patiniert  
Spezialanfertigung: auf Anfrage möglich

**Sumpfeiche:** Die über 100 Jahre gewachsenen Bäume haben die charakteristischen Risse und das lebendige Holzbild. **Risse sind absolut normal und Merkmale der Natur.**

79-14200-SU-40-1		H 40 cm	<b>295.--</b>
79-14200-SU-60-1		H 60 cm	<b>325.--</b>
79-14200-SU-80-1		H 80 cm	<b>370.--</b>
79-14200-SU-110-1		H 110 cm	<b>445.--</b>

Holzart, Oberfläche: **Arve (Zirbe)**

Fertigung: Massivholz, Eisen schwarz patiniert  
Spezialanfertigung: auf Anfrage möglich

**Arve (Zirbe):** Alpine Arve (Zirbe) mit Ihren wissenschaftlich belegten positiven Eigenschaften. Bessere Schlafqualität und Raumklima, Förderung und Anregung des Wohlbefindens und Gesundheit.

79-14200-40-9		H 40 cm	<b>395.--</b>
79-14200-60-9		H 60 cm	<b>435.--</b>
79-14200-80-9		H 80 cm	<b>495.--</b>
79-14200-110-9		H 110 cm	<b>580.--</b>

## Spiegel

Holzarten, Oberflächen:	<b>1</b> - <b>Sumpfeiche</b> geölt
	<b>4</b> - <b>Sumpfeiche natur</b> gebürstet
	<b>9</b> - <b>Arve (Zirbe)</b>
	<b>10</b> - <b>Tanne Altholz</b> gebrannt
	<b>12</b> - <b>Eiche</b> gebrannt
	<b>EA</b> - <b>Eiche antik Balkenschnitt</b> gebürstet

Fertigung: Massivholz, Spiegel klar, **Aufhängung vertikal oder horizontal möglich**,  
Rahmenbreite 11 cm

**Spezialanfertigung: auf Anfrage möglich**



**Sumpfeiche:** Die über 100 Jahre gewachsenen Bäume haben die charakteristischen Risse und das lebendige Holzbild. **Risse sind absolut normal und Merkmale der Natur.**

**Tanne Altholz gebrannt:** Dieses Tannenholz wird in zahlreichen Arbeitsschritten von Hand gebrannt, gewaschen, gebürstet und poliert. Dadurch entsteht diese antike Oberfläche.

**Arve (Zirbe):** Alpine Arve (Zirbe) mit Ihren wissenschaftlich belegten positiven Eigenschaften. Bessere Schlafqualität und Raumklima, Förderung und Anregung des Wohlbefindens und Gesundheit.

**Eiche gebrannt:** Dieses Eichenholz wird in zahlreichen Arbeitsschritten von Hand gebrannt, gewaschen, gebürstet und poliert. Dadurch entsteht diese antike Oberfläche.

**Eiche antik - Balkenschnitt:** Der äussere, verwitterte Teil der 100 bis 150 jährigen antiken Eichenbalken. Er trägt die Spuren der Jahrhunderte. **Massdifferenzen, Rissbildung und Antikmerkmale sind normal.**

12-8201-1/4/10/12		<b>Spiegel 80 x 65 cm</b>	<b>1/4/10/12</b>	<b>495.--</b>
12-8201-9			<b>9</b>	<b>540.--</b>
12-8201-EA			<b>EA</b>	<b>685.--</b>
12-8200-1/4/10/12		<b>Spiegel 120 x 65 cm</b>	<b>1/4/10/12</b>	<b>570.--</b>
12-8200-9			<b>9</b>	<b>625.--</b>
12-8200-EA			<b>EA</b>	<b>805.--</b>
12-8202-1/4/10/12		<b>Spiegel 170 x 65 cm</b>	<b>1/4/10/12</b>	<b>750.--</b>
12-8202-9			<b>9</b>	<b>820.--</b>
12-8202-EA			<b>EA</b>	<b>1'050.--</b>